



Nothing but **HEAVY DUTY**.™

# NEWS

Deutschland



## NEUE GENERATION M12 FUEL DURCHGANGS- RATSCHHE

SEITE 16



## NEUE GENERATION M18 FUEL ONE-KEY™

UNLOCKING THE DIGITAL JOBSITE:  
SEITE 11-13

**NEU**

**MX FUEL™  
DIAMANT-KERN-  
BOHRGERÄT 350 MM**



SEITE 5

**NEU**

**DIE NEUEN  
SLEDGE  
PREMIUM-MEISSEL**



SEITE 8

**NEU**

**MILWAUKEE®  
TOP-HANDLE  
KETTENSÄGE**



SEITE 28

**NEU**

**MILWAUKEE®  
ARBEITS-  
BEKLEIDUNG**



SEITE 30





20

# VORREITER IN DER AKKU- TECHNOLOGIE

Aufbauend auf den Stärken der FUEL™ Technologie erreicht MX FUEL™ ein neues Level der Akkuleistung. Die Maschinen auf der MX FUEL™ Plattform bieten den vollen Komfort der Akkutechnologie und reduzieren die Belastung durch Emissionen von Lärm, Abgasen und Vibrationen.



23

Der weltweit erste 350 mm Akku-Trennschleifer mit der Leistung Stahlbeton zu schneiden.

**LÄRMREDUZIERT**

**KEIN BENZIN  
AUF DER BAUSTELLE**

**BIS ZU  
1.800 € PRO JAHR  
EINSPAREN**





# KEINE EMISSIONEN.\* ERHÖHTE SICHERHEIT.



**BENZINÄQUIVALENTE LEISTUNG**



**GERINGER GERÄUSCHPEGEL**



**REDUZIERTER CO<sup>2</sup>-AUSSTOSS**



**KEINE MOTORWARTUNG**



**ERHÖHTE SICHERHEIT AUF DER BAUSTELLE**



**ERHÖHTE PRODUKTIVITÄT**

## DAS ZIEL DER EU KLIMANEUTRAL **BIS 2050**\*\*



**GARANTIERT UNSEREN ANWENDERN SICHER,  
NACHHALTIG UND PRODUKTIV ZU ARBEITEN.**

**LEISTUNGSSTARK.  
PRODUKTIV.  
UMWELTBEWUSST.**

Bei Null Emissionen geht es nicht nur um die Umwelt. Mit NULL EMISSIONEN von MX FUEL™ gibt es keine Einschränkungen des Arbeitsortes mehr. Die Anwender können nun in Innenräumen, in Gräben, in Tunneln oder sogar in Bergwerken arbeiten, ohne Kopfschmerzen durch Benzindämpfe zu bekommen.

\* emissionsfrei während der Anwendung

\*\* Die Informationen stammen aus einer Pressemitteilung der Europäischen Kommission, verfügbar unter: Die EU soll bis 2050 klimaneutral werden (europa.eu)

# BENZIN IST VERGANGENHEIT. FUEL IST DIE ZUKUNFT.



MX FUEL™ hebt Akku-Werkzeuge auf ein neues Level. Unsere MX FUEL™-Geräte sind leistungsstark, selbst unter den extremsten Bedingungen.

**WERKZEUGE NEU DEFINIERT.  
GEWERKEFOKUS.  
SYSTEMKOMPATIBEL.**

EIN SYSTEM

**+15 LÖSUNGEN**



DER **NEUE** MX FUEL™ XC  
8,0-AH-AKKU LÄUFT BIS ZU

**25%** KÜHLER UND LEISTUNGSSTÄRKER

als der MXF XC406 selbst in warmer Umgebung und bei langer Anwendungszeit

DER **NEUE** MX FUEL™ HD  
12,0-AH-AKKU LÄUFT BIS ZU

**50%** KÜHLER UND LEISTUNGSSTÄRKER

als der MXF XC406 selbst in warmer Umgebung und bei langer Anwendungszeit

## MX FUEL™ AKKU-TECHNOLOGIE

### ZELL-TECHNOLOGIE

- TABLESS ZELL-DESIGN
- STARKE LEISTUNG, SCHNELLE LADUNG, LANGE LEBENSZEIT

### ELEKTRONIK

- HOCHLEISTUNGSABGABE
- SCHNELLE LADUNG



COMING SOON



### EINZIGARTIGER AUFBAU

- DESIGN DER 9. GENERATION
- COOL-CYCLE™
- ERHÖHTE LANGLEBIGKEIT
- VERBESSERTE BAUWEISE



**1** REDLITHIUM™ AKKUS

**2** REDLINK™ PLUS INTELLIGENZ

**3** POWERSTATE™ BÜRSTENLOSER MOTOR





**NEU**

MXF DCD350 KIT-122 | Art.-Nr. 4933493143

**8.507,31 €** inkl. MwSt.\*

**7.149,00 €** exkl. MwSt.\*



**MX FUEL™ DIAMANT-KERNBOHRGERÄT 350 MM**

**LEISTUNG ZUM BOHREN VON  
350-MM-LÖCHERN IN STAHLBETON**

**EINFACHE KERNBOHRUNGEN  
AN JEDEM ORT**

**WERKZEUGLOSE  
QUICK-LOCK-VERBINDUNG**

**INTEGRIERTER  
DRUCKMESSER &  
LED BELEUCHTUNG**

**ONE-KEY™  
KOMPATIBEL**

**AUTOSTOP™ UND  
PATENTIERTE KUPPLUNG**

**INTEGRIERTER  
WASSERANSCHLUSS**

**4 GANG GETRIEBE**  
für eine Vielzahl  
von Anwendungen

**GROSSE REIFEN**  
für einen einfachen  
Transport



**REDLITHIUM™**

**LIEFERUMFANG:**



**NEU**

**653,31 €** inkl. MwSt.\*

**549,00 €** exkl. MwSt.\*

MXF DCD350 VP | Art.-Nr. 4932493147



**MX FUEL™ VAKUUMPLATTE FÜR  
KERNBOHRGERÄT - 350 MM**

- Vakuumpumpe mit Druckmesser
- Werkzeugloser Anbau an MXF DCD350
- MX FUEL™ 350 mm Diamant-Kernbohrgerät
- Kernbohren bis zu Ø 250 mm mit Vakuum
- Empfohlene Vakuumpumpe (4932352094)



**DIAMANT-NASSBOHRKRONEN  
WCHP**

- Standard 1 1/4" UNC Aufnahme
- Mit eingraviertem Abmessung und Typenbezeichnung
- Lasergeschweißte Segmente für hohe Bruchsicherheit



Durchmesser (mm)	Bohrkronen-Aufnahme	Arbeitslänge (mm)	Gesamtlänge (mm)	Art.-Nr.	PREIS (inkl. MwSt.*)	PREIS (exkl. MwSt.*)
52	1 1/4" UNC	450	525	4932399707	202,30 €	170,00 €
62	1 1/4" UNC	450	525	4932399708	238,00 €	200,00 €
72	1 1/4" UNC	450	525	4932399709	251,45 €	211,30 €
82	1 1/4" UNC	450	525	4932399710	292,26 €	245,60 €
92	1 1/4" UNC	450	525	4932399711	306,90 €	257,90 €
102	1 1/4" UNC	450	525	4932399712	337,72 €	283,80 €
112	1 1/4" UNC	450	525	4932399713	374,85 €	315,00 €
122	1 1/4" UNC	450	525	4932399714	413,53 €	347,50 €
132	1 1/4" UNC	450	525	4932399715	432,45 €	363,40 €
152	1 1/4" UNC	450	525	4932399716	486,71 €	409,00 €
162	1 1/4" UNC	450	525	4932399717	562,63 €	472,80 €
172	1 1/4" UNC	450	525	4932352052	565,25 €	475,00 €
182	1 1/4" UNC	450	525	4932399718	633,20 €	532,10 €
202	1 1/4" UNC	450	525	4932399719	682,47 €	573,50 €
225	1 1/4" UNC	450	525	4932399720	751,96 €	631,90 €
250	1 1/4" UNC	450	525	4932399721	896,67 €	753,50 €
300	1 1/4" UNC	450	525	4932399722	1.029,11 €	864,80 €
350	1 1/4" UNC	450	525	4932399723	1.218,92 €	1.024,30 €

**NEU**

**236,81 €** inkl. MwSt.\*

**199,00 €** exkl. MwSt.\*

MXF DCD350-150 AP | Art.-Nr. 4932493148



**MX FUEL™ ADAPTERPLATTE**

- Ermöglicht den Anschluss des 150-mm-Diamant-Kernbohrgeräts MXF DCD150 MX FUEL™ an den Kernbohrständer MXF DCD350 DR MX FUEL™





MXF DH2528H-602 | Art.-Nr. 4933464877

4.056,71 € inkl. MwSt.\*

3.409,00 € exkl. MwSt.\*



## MX FUEL™ 25 KG AKKU-ABBRUCHHAMMER

64 JOULE SCHLAGENERGIE



VOM SCHLAG-MECHANISMUS ENTKOPPELTES GEHÄUSE MIT ANTI-VIBRATIONS-TECHNOLOGIE

ABTRAG VON 2 TONNEN BETON ODER AUFBRUCH EINES 12 M (20 CM TIEFEN UND 30 CM BREITEN) GRABENS



28 MM HEX AUFNAHME

LIEFERUMFANG:



MXF COS350-602 | Art.-Nr. 4933464881

(Auch erhältlich als MXF COS350-0 / 1.379,00 € exkl. MwSt.\* / 1.641,01 € inkl. MwSt.\* / Art.-Nr. 4933478984)

2.890,51 € inkl. MwSt.\*

2.429,00 € exkl. MwSt.\*



## 350-MM-AKKU-TRENNSCHLEIFER

BENZINÄQUIVALENTE LEISTUNG

mit einer maximalen Leerlaufgeschwindigkeit von 5.370 U/min und einer vollen Schnitttiefe von 125 mm

LEISER ALS VERGLEICHBARE BENZINBETRIEBENE TRENNSCHLEIFER

sowie geringere Motorvibration und ausbalanciertes Gerätedesign



WASSERANSCHLUSS KOMPATIBEL

mit dem M18™ SWITCH TANK™ Rucksack-Sprühgerät

BOHRUNGSDURCHMESSER

20/25,4 mm

LIEFERUMFANG:







MXF PS-602 | Art.-Nr. 4933479266

**3.158,26 €** inkl. MwSt.\*

**2.654,00 €** exkl. MwSt.\*



## MX FUEL™ AKKU-GENERATOR

BIETET 3.600 WATT  
SPITZENLEISTUNG  
UND 1.800 WATT  
DAUERLEISTUNG

ANGETRIEBEN  
VON EINEM ODER  
ZWEI AKKUS FÜR  
LÄNGERE LAUFZEIT



KEINE EMISSIONEN UND  
LEISER BETRIEB

ermöglichen dem Anwender die  
sichere Verwendung in Innenräumen

LIEFERUMFANG:



MXF TL-601 | Art.-Nr. 4933471844

**5.472,81 €** inkl. MwSt.\*

**4.599,00 €** exkl. MwSt.\*



## MX FUEL™ BAUSTELLENSTRAHLER

SCHUTZKLASSE IP55

BIS ZU 27.000 LUMEN IM NETZBETRIEB  
UND BIS ZU 20.000 LUMEN IM  
AKKUBETRIEB FÜR PUNKT- UND  
FLÄCHENBELEUCHTUNG

MAST IST BIS ZU 3,10 M  
AUSZIEHBAR UND HÄLT  
BIS ZU 55 KM/H AN  
WINDGESCHWINDIGKEIT STAND

DAS INTEGRIERTE MX FUEL™  
LADEGERÄT GIBT IHNEN DIE  
MÖGLICHKEIT, JEDEN MX FUEL™  
AKKU IM KABELBETRIEBENEN  
MODUS AUFZULADEN

ABSCHLIESSBARES AKKUFACH



LIEFERUMFANG:





# DIE NEUE GENERATION SDS-PLUS PREMIUM-MEISSEL



BIS ZU

**3x**  
**LÄNGERE**  
**STANDZEIT**

\* VS STANDARD-MEISSEL

**VERLÄNGERTER**  
**ARBEITSBEREICH**

**GESCHLIFFENE**  
**MEISSELSPITZE**

**SELBSTSCHÄRFEND**

## SELBSTSCHÄRFENDE SLEDGE™ PREMIUM MEISSEL

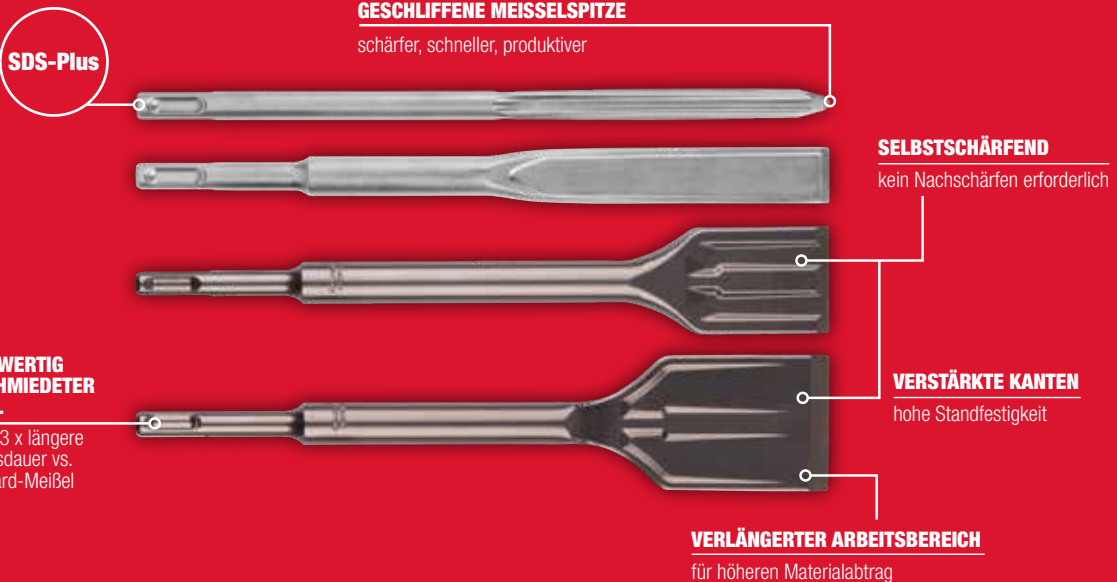

BESCHREIBUNG	GESAMTLÄNGE	BREITE	INHALT	ART.-NR.	PREIS (inkl. MwSt.*)	PREIS (exkl. MwSt.*)
SDS+ SLEDGE™ Spitzmeißel <b>NEU**</b>	250 mm		1	4932493607	22,61 €	<b>19,00 €</b>
SDS+ SLEDGE™ Spitzmeißel <b>NEU**</b>	250 mm		10	4932493608	203,49 €	<b>171,00 €</b>
SDS+ SLEDGE™ Flachmeißel <b>NEU**</b>	250 mm	20 mm	1	4932493609	22,61 €	<b>19,00 €</b>
SDS+ SLEDGE™ Flachmeißel <b>NEU**</b>	250 mm	20 mm	10	4932493610	203,49 €	<b>171,00 €</b>
SDS+ SLEDGE™ Breitmeißel	250 mm	40 mm	1	4932478264	46,05 €	<b>38,70 €</b>
SDS+ SLEDGE™ Fliesenmeißel	250 mm	50 mm	1	4932478265	47,24 €	<b>39,70 €</b>

**SDS-PLUS**

\*\* ab Oktober

**AUCH ERHÄLTICH  
IN SDS-MAX  
AUSFÜHRUNG**



# DIAMANTTRENNSCHEIBEN

**EXTREM**

## SPEEDCROSS XHUDD



Kurzzahntechnologie für extrem aggressive Schnitte

Ø (mm)	Anwendung	Art.-Nr.	Preis (inkl. MwSt.*)	Preis (exkl. MwSt.*)
115	für harte Materialien	4932492147	105,43 €	88,60 €
125		4932492148	114,36 €	96,10 €
150		4932492149	129,59 €	108,90 €
230		4932492150	178,02 €	149,60 €
350		4932492151	332,01 €	279,00 €

## SPEEDCROSS SUDU



Silent Technologie

Ø (mm)	Anwendung	Art.-Nr.	Preis (inkl. MwSt.*)	Preis (exkl. MwSt.*)
230	für lärmreduzierte Schnitte in harten Materialien	4932492152	273,58 €	229,90 €
350		4932492153	440,18 €	369,90 €

## SPEEDCROSS HUUU



Ø (mm)	Anwendung	Art.-Nr.	Preis (inkl. MwSt.*)	Preis (exkl. MwSt.*)
115	für harte bis mittelharte Materialien	4932399819	98,06 €	82,40 €
125		4932399820	106,39 €	89,40 €
150		4932399821	120,55 €	101,30 €
230		4932399822	165,65 €	139,20 €
300		4932493298 <b>NEU</b>	273,58 €	229,90 €
350		4932471985	308,81 €	259,50 €

## SPEEDCROSS AUUU



\*\* nur für AUUU 350 mm

Ø (mm)	Anwendung	Art.-Nr.	Preis (inkl. MwSt.*)	Preis (exkl. MwSt.*)
115	für abrasive Materialien	4932399823	98,06 €	82,40 €
125		4932399824	106,39 €	89,40 €
150		4932399825	120,55 €	101,30 €
230		4932399826	182,67 €	153,50 €
350		4932471987	167,79 €	141,00 €
450		4932492145 <b>NEU</b>	260,61 €	219,00 €

## SPEEDCROSS STEELHEAD™



Ø (mm)	Anwendung	Art.-Nr.	Preis (inkl. MwSt.*)	Preis (exkl. MwSt.*)
115	für Stahl, Edelstahl und stark armierten Beton	4932492014	36,06 €	30,30 €
125		4932492015	38,44 €	32,30 €
230		4932492016	107,46 €	90,30 €
350		4932471988	280,72 €	235,90 €

## SPEEDCROSS DHTI

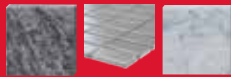

Extrem saubere Schnitte

Ø (mm)	Anwendung	Art.-Nr.	Preis (inkl. MwSt.*)	Preis (exkl. MwSt.*)
115	für Granit, Feinsteinzeug und besonders harte Fliesen bis 20 mm	4932492154	47,01 €	39,50 €
125		4932492155	52,96 €	44,50 €
230		4932492156	142,21 €	119,50 €

## DUT

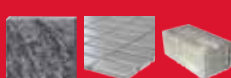

Ø (mm)	Anwendung	Art.-Nr.	Preis (inkl. MwSt.*)	Preis (exkl. MwSt.*)
115	für universellen Einsatz in vielen Baustoffen	4932399526	15,35 €	12,90 €
125		4932399527	19,04 €	16,00 €
180		4932399528	44,98 €	37,80 €
230		4932399529	52,00 €	43,70 €

## DUH



Ø (mm)	Anwendung	Art.-Nr.	Preis (inkl. MwSt.*)	Preis (exkl. MwSt.*)
115	für Beton, Pflaster- und Mauersteine	4932399539	44,51 €	37,40 €
125		4932399540	44,51 €	37,40 €
180		4932399541	83,90 €	70,50 €
230		4932399542	91,04 €	76,50 €
300		4932493331 <b>NEU</b>	112,93 €	94,90 €
350		4932471986	139,71 €	117,40 €
400		4932492146 <b>NEU</b>	177,31 €	149,00 €

## DHTS

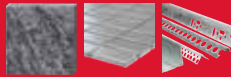

Extradünne Turboscheibe

Ø (mm)	Anwendung	Art.-Nr.	Preis (inkl. MwSt.*)	Preis (exkl. MwSt.*)
115	für Granit, Marmor und Fliesen	4932399145	38,08 €	32,00 €
125		4932399146	45,10 €	37,90 €
230		4932399550	106,51 €	89,50 €

**PREMIUM**

**UNIVERSAL**



# ENTDECKEN SIE DAS AKKU-SCHLAG-SCHRAUBER SORTIMENT

**M12™**



**M12  
FID2-202X**

**M12  
FQID-202X**

**M12  
BID-202C**

**M12  
FIW38-422X**

**M12  
FIWF12-422X**

**M18  
FID3-502X**

**M18  
FMTIW2F38-0X**

**M18  
FIW2F12-502X**

	M12 FID2-202X	M12 FQID-202X	M12 BID-202C	M12 FIW38-422X	M12 FIWF12-422X	M18 FID3-502X	M18 FMTIW2F38-0X	M18 FIW2F12-502X
Technologie	FUEL™	FUEL™	-	FUEL™	FUEL™	bürstenlos	FUEL™	FUEL™
ONE-KEY™	X	X	X	X	X	X	X	X
Werkzeugaufnahme	¼" Hex	¼" Hex	¼" Hex	¾" Vierkant	½" Vierkant	¼" Hex	¾" Vierkant	½" Vierkant
Leerlaufdrehzahl (min <sup>-1</sup> )	0–1.700/ 0–2.900/ 0–3.600	1.100/2.200/ 3.200	0–2.500	1.200/1.800/ 2.700/2.700	1.200/1.800/ 2.700/2.700	1.750/3.000/ 3.900/3.900	0–1.200/0–1.950/ 0–2.575/0–1.325	0–900/0–1.650/ 0–2.400/ 0–1.200
Schlagzahl (min <sup>-1</sup> )	0–4.000	950/2.200/ 3.400	0–3.300	1.100/2.100/ 3.200	1.100/2.100/ 3.200	1.400/3.600/ 4.400	0–900/0–2.100/ 0–3.100	0–1.100/0–2.400/ 0–3.500
Max. Drehmoment (Nm)	170	50	112	339	339	226	475/610/ 745/47	102/203/ 339/34
Max. Schrauben-Ø				M16	M16		M22	M18
Gewicht mit Akku (EPTA) (kg)	0,9 (M12 B2)	1,1 (M12 B2)	1,0 (M12 B2)	1,1 (M12 B4)	1,1 (M12 B4)	1,7 (M18 B5)	2,3 (M18 B5)	1,8 (M18 B5)
Lieferumfang	2 x M12 B2, C12 C, HD Box	2 x M12 B2, C12 C, HD Box	2 x M12 B2, C12 C, Trans- portkoffer	1 x M12 B4, 1 x M12 B2, C12 C, HD Box	1 x M12 B4, 1 x M12 B2, C12 C, HD Box	2 x M18 B5, M12-18 FC, HD Box	HD Box	2 x M18 B5, M12-18 FC, HD Box
Art.-Nr.	4933479877	4933464973	4933441960	4933464613	4933464616	4933479865	4933479153	4933478444
Preis (inkl. MwSt.*)	332,01 €	349,86 €	260,61 €	367,71 €	379,61 €	593,81 €	409,36 €	706,86 €
Preis (exkl. MwSt.*)	<b>279,00 €</b>	<b>294,00 €</b>	<b>219,00 €</b>	<b>309,00 €</b>	<b>319,00 €</b>	<b>499,00 €</b>	<b>344,00 €</b>	<b>594,00 €</b>



  
SOFTGRIP-  
UMMANTELUNG  
FÜR M12 FIWF  
Art.-Nr. **4932478758**  
**27,49 €** inkl. MwSt.\*  
**23,10 €** exkl. MwSt.\*

  
SOFTGRIP-  
UMMANTELUNG  
FÜR M18 FIW2F  
Art.-Nr. **4932478770**  
**37,37 €** inkl. MwSt.\*  
**31,40 €** exkl. MwSt.\*

  
SOFTGRIP-  
UMMANTELUNG  
FÜR M18 FMTIW2F  
Art.-Nr. **4932478771**  
**37,37 €** inkl. MwSt.\*  
**31,40 €** exkl. MwSt.\*



**M18**



**NEU**

**M18 ONEFHIWF34-502X    M18 ONEFHIWF12-502X    M18 ONEFHIWF1-802X    M18 ONEFHIWF1DS-121C    M18 ONEID3-502X    M18 FQID-502X    M18 BLID2-502X    M18 CBLID-402C    M18 BID-402C**

	M18 ONEFHIWF34-502X	M18 ONEFHIWF12-502X	M18 ONEFHIWF1-802X	M18 ONEFHIWF1DS-121C	M18 ONEID3-502X	M18 FQID-502X	M18 BLID2-502X	M18 CBLID-402C	M18 BID-402C
	FUEL™	FUEL™	FUEL™	FUEL™	FUEL™	FUEL™	bürstenlos	bürstenlos	bürstenlos
	✓	✓	✓	✓	✓	✗	✗	✗	✗
	¾" Vierkant	½" Vierkant	1" Vierkant	1" Vierkant	¼" Hex	¼" Hex	¼" Hex	¼" Hex	¼" Hex
	0-800/0-1.300/ 0-1.800/0-1.800	0-550/0-1.400/ 0-1.750/0-1.750	0-950/0-1.080/ 0-1.370/0-1.670	600/700/ 900/1.200	1.750/3.000/ 4.000/0-4.000	900/2.100/ 3.000/3.000	1.700/2.600/ 0-3.400	0-3.400	0-2.000/ 0-2.750
	0-850/0-1.850/ 0-2.400/0-2.400	0-950/0-1.750/ 0-2.100/0-2.100	0-1.350/0-1.650/ 0-2.100/0-2.500	750/930/ 1.200/1.440	1.200/3.400/ 4.300/0-4.300	1.800/2.900/ 4.000	1.500/3.400/ 0-4.200	0-4.200	0-2.450/ 0-3.450
	702/1.138/ 1.627/1.627	130/400/ 1.356/1.356	530/1.020/ 1.800/2.033	1.180/1.254/ 1.966/2.576	119/176/226/ 0-226	50	180	180	180
	M33	M33	M42	M42	M16	M14			
	3,5 (M18 B5)	3,3 (M18 B5)	5,9 (M18 HB8)	11,1 (M18 HB12)	1,7 (M18 B5)	1,7 (M18 B5)	1,7 (M18 B5)	1,7 (M18 B4)	1,7 (M18 B4)
	2 x M18 B5, M12-18 FC, HD Box	2 x M18 B5, M12-18 FC, HD Box	2 x M18 HB8, M12-18 FC, HD Box	1 x M18 HB12, M12-18 FC, Transportkoffer	2 x M18 B5, M12-18 FC, HD Box	2 x M18 B5, M12-18 FC, HD Box	2 x M18 B5, M12-18 FC, HD Box	2 x M18 B4, M12-18 C, Transportkoffer	2 x M18 B4, M12-18 C, Transportkoffer
	4933459730	4933459727	4933459733	4933472072	4933492804	4933451790	4933464520	4933464534	4933443580
	813,96 €	813,96 €	1.176,91 €	1.760,01 €	677,11 €	730,66 €	575,96 €	468,86 €	480,76 €
	<b>684,00 €</b>	<b>684,00 €</b>	<b>989,00 €</b>	<b>1.479,00 €</b>	<b>569,00 €</b>	<b>614,00 €</b>	<b>484,00 €</b>	<b>394,00 €</b>	<b>404,00 €</b>

**SOFTGRIP-UMMANTELUNG FÜR M18 FHIWF12 + ONEFHIWF12**  
Art.-Nr. **49162767**  
**37,37 €** inkl. MwSt.  
**31,40 €** inkl. MwSt.

**SOFTGRIP-UMMANTELUNG FÜR M18 ONEFHIWF1**  
Art.-Nr. **4932478760**  
**51,53 €** inkl. MwSt.  
**43,30 €** inkl. MwSt.



\* Unverbindliche Preisempfehlung des Herstellers. Alle Angebote gültig nur solange der Vorrat reicht. Nur bei teilnehmenden Händlern. Technische Änderungen und Irrtum vorbehalten.



# ENTDECKEN SIE DAS AKKU-SCHLAGBOHR- & BOHRSCRAUBER SORTIMENT

**M12**



**M12  
FDD2-602X**

**M12  
FPD2-602X**

**M18  
FPD3-502X**

**M18  
ONEPD3-502X**

**M18  
FDD3-502X**

	M12 FDD2-602X	M12 FPD2-602X	M18 FPD3-502X	M18 ONEPD3-502X	M18 FDD3-502X
Technologie	FUEL™	FUEL™	FUEL™	FUEL™	FUEL™
ONE-KEY™	X	X	X	✓	X
Leerlaufdrehzahl (min <sup>-1</sup> )	0–450/0–1.550	0–450/0–1.550	0–500	0–500	0–500/0–2.100
Bohrfutter-Spannbereich (mm)	13	13	13	13	13
Max. Drehmoment (Nm)	45	45	158	158	158
Max. Bohr-Ø in Holz/ Stahl/Mauerwerk (mm)	35/13/-	35/13/13	89/16/16	89/16/16	89/16/-
Max. Schlagzahl (min <sup>-1</sup> )	-	0–22.500	0–33.000	0–33.000	-
Gewicht mit Akku (EPTA) (kg)	1,4 (M12 B6)	1,4 (M12 B6)	2,2 (M18 B5)	2,2 (M18 B5)	2,1 (M18 B5)
Lieferumfang	2 x M12 B6, C12 C, HD Box	2 x M12 B6, C12 C, HD Box	2 x M18 B5, M12-18 FC, HD Box	2 x M18 B5, M12-18 FC, HD Box	2 x M18 B5, M12-18 FC, HD Box
Art.-Nr.	4933479875	4933479870	4933479860	4933492801	4933479863
Preis (inkl. MwSt.*)	409,36 €	421,26 €	593,81 €	689,01 €	581,91 €
Preis (exkl. MwSt.*)	<b>344,00 €</b>	<b>354,00 €</b>	<b>499,00 €</b>	<b>579,00 €</b>	<b>489,00 €</b>





**M18**



**NEU**



**M18  
ONEDD3-502X**

**M18  
BLPD2-502X**

**M18  
BLDD2-502X**

**M18  
CBLPD-402C**

**M18  
CBLDD-402C**

	FUEL™	bürstenlos	bürstenlos	kompakt-bürstenlos	kompakt-bürstenlos
	✓	X	X	X	X
	0-500/0-2.100	0-500/0-1.800	0-500/0-1.800	0-500/0-1.800	0-500/0-1.800
	13	13	13	13	13
	158	82	82	60	60
	89/16/-	76/13/16	76/13/-	52/13/16	52/13
	-	0-28.800	-	0-27.000	-
	2,1 (M18 B5)	2,1 (M18 B5)	2,0 (M18 B5)	1,8 (M18 B4)	1,8 (M18 B4)
	2 x M18 B5, M12-18 FC, HD Box	2 x M18 B5, M12-18 FC, HD Box	2 x M18 B5, M12-18 FC, HD Box	2 x M18 B4, M12-18 C, Transportkoffer	2 x M18 B4, M12-18 C, Transportkoffer
	4933492802	4933464517	4933464515	4933464537	4933464539
	677,11 €	575,96 €	564,06 €	480,76 €	468,86 €
	<b>569,00 €</b>	<b>484,00 €</b>	<b>474,00 €</b>	<b>404,00 €</b>	<b>394,00 €</b>







**NEU**

M18 FR12KIT-OP | Art.-Nr. 4933493305

**796,11 €** inkl. MwSt.\*

**669,00 €** exkl. MwSt.\*

**M18 FUEL 12 MM AKKU-OBERFRÄSE**

**VERFÜGBAR AB OKTOBER**

**MIKRO-EINSTELLRAD**

ermöglicht präzise Mikro-einstellungen bis zu 0,4 mm

**DEK 26 SCHNELLANSCHLUSS FÜR DIE STAUBABSAUGUNG**

**VARIABLE DREHZAHL**

von 12.000 U/min bis 25.000 U/min

**MIKROTIEFENEINSTELLUNG**

sichere und schnelle Tiefeneinstellung

**SPINDEL-ARRETIERUNGSKNOPF**

Schneller und einfacher Fräserwechsel mit nur einem Schraubenschlüssel

**AUSWECHSELBARE TAUCHBASIS**

Wählen Sie entweder 100 mm rund oder 146 mm Schablonen-Tauchbasis

**DOPPELTE LED-ARBEITSLEUCHE**

**SPANNZANGEN-DURCHMESSER:**

12 mm, 1/2", 8 mm, 1/4"

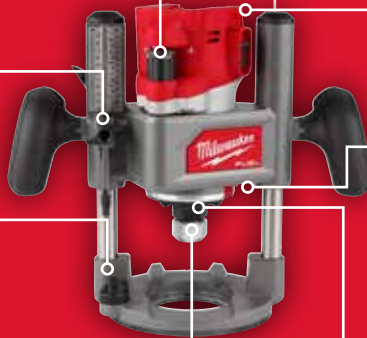

**68 M IN KIEFER MIT EINEM 5,5-AH-AKKU**

**LIEFERUMFANG:**



M18 FR12KIT

TAUCHBASIS

PACKOUT™ KOFFER XL

**AUCH MIT FESTER TAUCHBASIS VERFÜGBAR**

**M18 FR12-0X**  
4933493304  
**593,81 €** inkl. MwSt.\*  
**499,00 €** exkl. MwSt.\*



**12 MM FRÄSERSATZ 6-TLG.**

6 mm Nutfräser, 12 mm Nutfräser, 12 mm Bündigfräser mit Anlaufkugellager, 45° Fasenfräser mit Anlaufkugellager, Hohlkehlfäser mit Anlaufkugellager, Profilverfräser mit Anlaufkugellager

**4932493578**  
**165,41 €** inkl. MwSt.\*  
**139,00 €** exkl. MwSt.\*

**VERFÜGBAR AB NOVEMBER**



**1,4 M ALUMINIUM FÜHRUNGSSCHIENE (NUR IN VERBINDUNG MIT ADAPTER 4932493306)**

**GR1400**  
4932479066  
**127,21 €** inkl. MwSt.\*  
**106,90 €** exkl. MwSt.\*



**REDLITHIUM™**

**VERFÜGBAR AB SEPTEMBER**

**NEU 525 MM NAGEL-UND BRECHEISEN**

Art.-Nr. 4932492778

**DIE ABGESCHRÄGTE KANTE VERBESSERT DIE HEBELWIRKUNG UND DIE PASSGENAUIGKEIT**

**NAGEL-/KLAMMERNZIEHER ENTFERNT NÄGEL UND KLAMMERN LEICHT**

**VERSTÄRKTE, SCHLAGBARE KLAUE FÜR ZUSÄTZLICHE MATERIALEINDRINGUNG MIT EINEM HAMMER**

	Inhalt	Bestell-einheit	Art.-Nr.	PREIS (inkl. MwSt.)*	PREIS (exkl. MwSt.)*
305 mm Nagel- und Brecheisen	1	1	4932478253	16,78 €	<b>14,10 €</b>
381 mm Nagel- und Brecheisen	1	1	4932478254	21,06 €	<b>17,70 €</b>



**29,63 €** inkl. MwSt.\*

**24,90 €** exkl. MwSt.\*



**NEU**

M18 FN16GS-0X | Art.-Nr. 4933493353

**593,81 €** inkl. MwSt.\*

**499,00 €** exkl. MwSt.\*

**M18 FUEL AKKU-STIFTNAGLER 16 GS**

SCHNELLE UND EINFACHE,  
WERKZEUGLOSE  
EINSTELLUNG DER  
EINTREIBTIEFE

FASST BIS ZU 110  
NÄGEL IM MAGAZIN-  
HALTER FÜR MAXIMALE  
PRODUKTIVITÄT

BÜRSTENLOSER  
POWERSTATE™-MOTOR



SCHIESST BIS ZU 1.200 NÄGEL  
pro Ladung mit einem M18™  
REDLITHIUM™ 2,0-AH-Akku

LIEFERUMFANG:



PASSENDE  
NÄGEL FINDEN  
SIE HIER



VERARBEITET STIFTNÄGEL  
VON 25 MM BIS ZU EINER  
LÄNGE VON 64 MM



**REDLITHIUM™**

**NEU**

M12 FJS-422X | Art.-Nr. 4933493348

**415,31 €** inkl. MwSt.\*

**349,00 €** exkl. MwSt.\*

**M12 FUEL AKKU-STICHSÄGE**

6 GESCHWINDIGKEITSSTUFEN  
mit automatisch  
gesteuertem Startmodus

LED-LICHT

FIXTEC™ WERKZEUG-  
AUFNAHME

BÜRSTENLOSER  
POWERSTATE™-MOTOR



STAUBGEBLÄSE HÄLT  
DIE SCHNITTLINIE FREI  
VON HOLZSTAUB

BIS ZU 24 M IN 19 MM OSB  
MIT EINEM M12™ 4,0-AH-AKKU



**STICHSÄGEBLATT-SET  
35-TLG.**

- 7 Sägeblätter für Holz (T144D)
- 7 Sägeblätter für saubere Schnitte in Holz (T101D)
- 7 Sägeblätter für sehr saubere Schnitte in Holz (T101B)
- 7 Sägeblätter für Kurvenschnitte in Holz (T244D)
- 7 Sägeblätter für Metall (T118A)

4932479088  
**63,67 €** inkl. MwSt.\*  
**53,50 €** exkl. MwSt.\*



LIEFERUMFANG:



**REDLITHIUM™**



**NEU**

M12 FPTR-202X | Art.-Nr. 4933480754

**462,91 €** inkl. MwSt.\*

**389,00 €** exkl. MwSt.\*

**M12 FUEL DURCHGANGSRATSCHER**

**DURCHGANGSSTECKNUSSEINSATZ**

bis zu einer Größe von 15 mm

**30 MM  
KOPFBREITE**

**90 MM VERLÄNGERTER HALS**

für besseren Zugang

**350 U/MIN**

**LED-LEUCHTEN**

**VARIABLER GESCHWINDIGKEITSREGLER**



**BIS ZU 80 NM  
MAXIMALES  
DREHMOMENT**

**DIE MITGELIEFERTEN 1/4", 3/8" UND  
1/2" ADAPTER SOWIE DER  
1/4" SECHSKANT-BITHALTER MACHEN IHN ZUR  
VIELSEITIGSTEN RATSCHENLÖSUNG**

**LIEFERUMFANG:**



**SCHRAUBENDREHER  
MIT DURCHGANGSLOCH**



**M12 FUEL™ DURCHGANGSRATSCHER SYSTEMZUBEHÖR**



	Passend für	Beschreibung	Art.-Nr.	PREIS (inkl. MwSt.)*	PREIS (exkl. MwSt.)*
Softgrip- Ummantelung	FPTR-RS		4932492931	7,02 €	<b>5,90 €</b>
	FPTR-PTS8	8 mm Durchgangs- Stecknuss	4932492855	7,02 €	<b>5,90 €</b>
Durchgangs- Stecknüsse	FPTR-PTS9	9 mm Durchgangs- Stecknuss	4932492856	8,21 €	<b>6,90 €</b>
	FPTR-PTS10	10 mm Durchgangs- Stecknuss	4932492857	8,21 €	<b>6,90 €</b>
	FPTR-PTS11	11 mm Durchgangs- Stecknuss	4932492858	8,21 €	<b>6,90 €</b>
	FPTR-PTS12	12 mm Durchgangs- Stecknuss	4932492859	9,40 €	<b>7,90 €</b>
	FPTR-PTS13	13 mm Durchgangs- Stecknuss	4932492860	9,40 €	<b>7,90 €</b>
	FPTR-PTS14	14 mm Durchgangs- Stecknuss	4932492861	9,40 €	<b>7,90 €</b>
	FPTR-PTS15	15 mm Durchgangs- Stecknuss	4932492862	9,40 €	<b>7,90 €</b>
	Stecknüsse	FPTR-S16	16 mm Stecknuss	4932492863	10,59 €
FPTR-S17		17 mm Stecknuss	4932492864	10,59 €	<b>8,90 €</b>
FPTR-S18		18 mm Stecknuss	4932492865	10,59 €	<b>8,90 €</b>
FPTR-S19		19 mm Stecknuss	4932492866	10,59 €	<b>8,90 €</b>
Adapter	FPTR-S21	21 mm Stecknuss	4932492867	10,59 €	<b>8,90 €</b>
	FPTR-AA14	1/4" Amboss Adapter	4932492868	10,59 €	<b>8,90 €</b>
	FPTR-AA38	3/8" Amboss Adapter	4932492869	10,59 €	<b>8,90 €</b>
	FPTR-AA12	1/2" Amboss Adapter	4932492870	10,59 €	<b>8,90 €</b>
	FPTR-HA14	1/4" Hex bit Adapter	4932492871	10,59 €	<b>8,90 €</b>





## SICHERUNGSRINGZANGEN FÜR WELLEN UND BOHRUNGEN

VERFÜGBAR AB NOVEMBER

### UMSCHALTRAD

für einfache und schnelle Umstellung von Innen- auf Außenringe



**DOPPELT GETAUCHTE GRIFFE**  
für sicheren Grip

### GELASERTE KENNZEICHNUNG DER EINSTELLUNG

für Innen- und Außenringe



	Beschreibung	Größe	Art.-Nr.	PREIS (inkl. MwSt.)*	PREIS (exkl. MwSt.)*
Sicherungsringzangen für Wellen und Bohrungen	0,9 mm Spitze	A0/J0	4932492487	47,48 €	<b>39,90 €</b>
	45° gekröpft, 0,9 mm Spitze	A0/J0	4932492488	47,48 €	<b>39,90 €</b>
	90° gekröpft, 0,9 mm Spitze	A0/J0	4932492489	47,48 €	<b>39,90 €</b>
	1,2 mm Spitze	A1/J1	4932492490	51,05 €	<b>42,90 €</b>
	45° gekröpft, 1,2 mm Spitze	A1/J1	4932492491	51,05 €	<b>42,90 €</b>
	90° gekröpft, 1,2 mm Spitze	A1/J1	4932492492	51,05 €	<b>42,90 €</b>
	1,8 mm Spitze	A2/J2	4932492493	59,38 €	<b>49,90 €</b>
	45° gekröpft, 1,8 mm Spitze	A2/J2	4932492494	59,38 €	<b>49,90 €</b>
	90° gekröpft, 1,8 mm Spitze	A2/J2	4932492495	59,38 €	<b>49,90 €</b>
Sicherungsringzangen-Set, Set inkl. magnetischer Aufbewahrungsschiene 9-teiliges Set	Sicherungsringzangen 0,9 mm / 1,2 mm / 1,8 mm	A0-A2 / J0-J2	4932492496	380,68 €	<b>319,90 €</b>

## MONTAGE-/SCHLAUCH- UND ZÜNDKERZENSTECKER ZANGEN

VERFÜGBAR AB OKTOBER

### KREUZGRIFF-DESIGN

für besten Zugang in enge Bauräume



**PVC GRIFFE FÜR ANGENEHMES HANDLING**

### MULTIFUNKTIONALE GREIFZONEN

zum Greifen unterschiedlichster Materialien, wie Schrauben, Bolzen und Kabel



	Beschreibung	Art.-Nr.	PREIS (inkl. MwSt.)*	PREIS (exkl. MwSt.)*
Montagezange	gerade, lange Ausführung	4932492497	46,29 €	<b>38,90 €</b>
	45° gekröpft, lange Ausführung	4932492498	47,48 €	<b>39,90 €</b>
	2-teiliges Set gerade & 45° gekröpft, lange Ausführung	4932492499	83,18 €	<b>69,90 €</b>
Schlauch- und Zündkerzenstecker-Zange	8 mm	4932492500	50,58 €	<b>42,50 €</b>
	12,7 mm	4932492501	50,58 €	<b>42,50 €</b>
	19 mm	4932492502	50,58 €	<b>42,50 €</b>
	3-teiliges Set 8 mm / 13 mm / 19 mm	4932492503	124,95 €	<b>105,00 €</b>

**HIER SCANNEN, UM DAS KOMPLETTE ZANGEN SORTIMENT ANZUSEHEN**





# SCHAUMSTOFFEINLAGEN FÜR WERKSTATTWAGEN

**WERKSTATTWAGEN 46"/117 CM MIT AUFSATZ**  
4932478852 + 4932478854

**WERKSTATTWAGEN 30"/78 CM MIT AUFSATZ**  
4932478849 + 4932478850



## 1/3 EINLAGEN FÜR 30"/78 CM WERKSTATTWAGEN

Art.-Nr. 4932493628

~~148,63 € inkl. MwSt.\*~~ **124,90 €** exkl. MwSt.\*

### OFFENE DOPPEL-RINGSCHLÜSSEL

**NEU AB OKTOBER**



**6-TLG:**  
8 x 10, 10 x 11, 12 x 14, 13 x 14, 17 x 19, 19 x 22 mm

Art.-Nr. 4932493631

~~160,53 € inkl. MwSt.\*~~ **134,90 €** exkl. MwSt.\*

### ZANGEN

**NEU AB OKTOBER**



**4-TLG:**  
Kombizange 180 mm, Langbeck-Rundzange 205 mm, Wasserpumpenzange 250 mm, Seitenschneider 160 mm

Art.-Nr. 4932493632

~~208,13 € inkl. MwSt.\*~~ **174,90 €** exkl. MwSt.\*

### SICHERUNGSRING-ZANGEN

**NEU AB OKTOBER**



**3-TLG:**  
Zange gerade 1,2 mm Spitze, für Größe A1/J1; Zange gerade 1,8 mm Spitze, für Größe A2/J2; Zange 90° gekröpft 1,8 mm Spitze, für Größe A2/J2

Art.-Nr. 4932493249

~~95,08 € inkl. MwSt.\*~~ **79,90 €** exkl. MwSt.\*

### TRI-LOBE VDE SCHRAUBEN-DREHER



**8-TLG:**  
PH0, PH1, PH2, SL2.5, SL3.5, SLx4, SL5.5, SL6.5

Art.-Nr. 4932493252

~~86,75 € inkl. MwSt.\*~~ **72,90 €** exkl. MwSt.\*

### MESSEN UND SCHNEIDEN



**3-TLG:**  
Magn. Bandmaß 5 m, Cuttermesser 18 mm, Hand-Bügelsäge

Art.-Nr. 4932493256

~~136,73 € inkl. MwSt.\*~~ **114,90 €** exkl. MwSt.\*

### ZANGEN



**3-TLG:**  
Kombizange 180 mm, Seitenschneider 160 mm, Telefonzange 205 mm

Art.-Nr. 4932493255

~~95,08 € inkl. MwSt.\*~~ **79,90 €** exkl. MwSt.\*

### WASSERPUMPEN- UND GRIPZANGEN



**2-TLG:**  
TORQUE LOCK™ Gripzange 250 mm, Wasserpumpenzange 250 mm

Art.-Nr. 4932493253

~~112,93 € inkl. MwSt.\*~~ **94,90 €** exkl. MwSt.\*

### SCHLOSSER- UND SCHONHAMMER



**2-TLG:**  
Fiberglas Schlosserhammer 500 g, rückschlagsfreier Schonhammer 790 g

Art.-Nr. 4932493254

~~130,78 € inkl. MwSt.\*~~ **109,90 €** exkl. MwSt.\*

### ENGLISCHER SCHLOSSER- UND SCHONHAMMER



**2-TLG:**  
Karosseriehammer 450 g, rückschlagsfreier Schonhammer 790 g

Art.-Nr. 4932493250

~~178,38 € inkl. MwSt.\*~~ **149,90 €** exkl. MwSt.\*

### VDE ZANGEN



**4-TLG:**  
VDE Seitenschneider 160 mm, VDE Langbeck-Rundzange 205 mm, VDE Kombizange 180 mm, VDE Abisolierzange 160 mm

Art.-Nr. 4932479824

~~148,99 € inkl. MwSt.\*~~ **125,20 €** exkl. MwSt.\*

### 1/4" RATSCHEN UND STECKSCHLÜSSEL-EINSÄTZE



**28-TLG:**  
Standard Steckschlüssel-einsätze: 5, 5.5, 6, 7, 8, 9, 10, 11, 12, 13, 14, 15 mm  
Lange Steckschlüsseleinsätze: 5, 5.5, 6, 7, 8, 9, 10, 11, 12, 13, 14 mm

**NEU AB SEPTEMBER**

Art.-Nr. 4932493386

~~237,88 € inkl. MwSt.\*~~ **199,90 €** exkl. MwSt.\*

### 1/2" SCHLAGNÜSSE UND BITS SHOCKWAVE™

**48-TLG:**

1/2" Schlagnüsse lang: 4/4.5/5/5.5/6/7/8/9/10/11/12/13 mm, Adapter 1/4" Sechskant - 1/4" Vierkant, Adapter 1/4" Vierkant - 1/4" Sechskant, Magnetbithalter 152 mm & 305 mm, schlagfestes Bitset 32-tlg.



Art.-Nr. 4932479825

~~203,13 € inkl. MwSt.\*~~ **170,70 €** exkl. MwSt.\*

### 3/8" RATSCHEN UND STECKSCHLÜSSEL-EINSÄTZE



**28-TLG:**  
Standard Steckschlüssel-einsätze: 6, 7, 8, 9, 10, 11, 12, 13, 14, 15, 16, 17, 18, 19 mm  
Lange Steckschlüsseleinsätze: 6, 7, 8, 9, 10, 11, 12, 13, 14, 15, 16, 17, 18, 19 mm

**NEU AB SEPTEMBER**

Art.-Nr. 4932493388

~~292,62 € inkl. MwSt.\*~~ **245,90 €** exkl. MwSt.\*

### 3/8" SCHLAGNÜSSE UND BITS SHOCKWAVE™

**22-TLG:**

3/8" Schlagnüsse kurz: 6/7/8/9/10/11/12/13/14/15/16/17/18/19/20/21/22 mm, 3/8" Verlängerung 150 mm & 250 mm, Adapter 3/8" Vierkant - 1/4" Vierkant, Adapter 3/8" Vierkant - 1/2" Vierkant, Adapter 3/8" Vierkant - 1/4" Sechskant, 3/8" Universalgelenk



Art.-Nr. 4932479826

~~257,40 € inkl. MwSt.\*~~ **216,30 €** exkl. MwSt.\*

### 1/2" RATSCHEN UND STECKSCHLÜSSEL-EINSÄTZE

**28-TLG:**

Standard Steckschlüssel-einsätze: 5, 7, 8, 9, 10, 11, 12, 13, 14, 15, 16, 17, 18, 19 mm  
Lange Steckschlüsseleinsätze: 6, 7, 8, 9, 10, 11, 12, 13, 14, 15, 16, 17, 18, 19 mm



Art.-Nr. 4932479827

~~203,13 € inkl. MwSt.\*~~ **170,70 €** exkl. MwSt.\*

### MAX BITE™ RINGMAULSCHLÜSSEL



**15-TLG:**  
8, 9, 10, 11, 12, 13, 14, 15, 16, 17, 18, 19, 20, 21, 22 mm

Art.-Nr. 4932479828

~~338,79 € inkl. MwSt.\*~~ **284,70 €** exkl. MwSt.\*

### MAX BITE™ RATSCHENRINGMAULSCHLÜSSEL



**15-TLG:**  
8, 9, 10, 11, 12, 13, 14, 15, 16, 17, 18, 19, 20, 21, 22 mm

Art.-Nr. 4932479829

~~447,20 € inkl. MwSt.\*~~ **375,80 €** exkl. MwSt.\*

### MAX BITE™ GELENKRATSCHENRINGMAULSCHLÜSSEL



**15-TLG:**  
8, 9, 10, 11, 12, 13, 14, 15, 16, 17, 18, 19, 20, 21, 22 mm



## 2/3 EINLAGEN FÜR 30"/78 CM WERKSTATTWAGEN

**NEU AB OKTOBER**

Art.-Nr. 4932493633

### SICHERUNGSRING-ZANGEN

**6-TLG:**

Zange gerade 0,9 mm Spitze, für Größe A0/J0; 1,2 mm Spitze, für Größe A1/J1; 1,8 mm Spitze, für Größe A2/J2. Zange 45° gekröpft 0,9 mm Spitze, für Größe A0/J0; 1,8 mm Spitze, für Größe A2/J2, Zange 90° gekröpft 1,8 mm Spitze, für Größe A2/J2



297,38 € inkl. MwSt. **249,90 €** exkl. MwSt.

**NEU AB OKTOBER**

Art.-Nr. 4932493634

### GRIPZANGEN

**5-TLG:**

Gripzange TORQUE LOCK 127 mm/250 mm, Langbeck-Gripzange TORQUE LOCK 150 mm, Gripzange MAX BITE™ 170 mm/250 mm



166,48 € inkl. MwSt. **139,90 €** exkl. MwSt.

## 3/3 EINLAGEN FÜR 30"/78 CM WERKSTATTWAGEN

Art.-Nr. 4932493257

### WERKZEUG

**15-TLG:**

Innensechskantschlüssel-Satz metrisch, Seitenschneider 160 mm, Kombizange 165 mm, Wasserpumpenzange 250 mm, Hickory Schloßerhammer 500 g, Hand-Bügelsäge, Bandmaß magnetisch 5 m - 16 ft



267,63 € inkl. MwSt. **224,90 €** exkl. MwSt.

Art.-Nr. 4932493251

### GRIPZANGEN

**11-TLG:**

Gripzange TORQUE LOCK™ 127 mm/170 mm/250 mm, Schweiß-Gripzange TORQUE LOCK™ 280 mm, mit beweglichen Greifbacken 280 mm/480 mm, Langbeck-Gripzange TORQUE LOCK™ 100 mm/150 mm/230 mm, Gripzange MAX BITE™ 170 mm/250 mm



321,18 € inkl. MwSt. **269,90 €** exkl. MwSt.

Art.-Nr. 4932493248

### MAX BITE™ RATSCHENRINGMAULSCHLÜSSEL

**22-TLG:**

6 mm, 7 mm, 8 mm, 9 mm, 10 mm, 11 mm, 12 mm, 13 mm, 14 mm, 15 mm, 16 mm, 17 mm, 18 mm, 19 mm, 20 mm, 21 mm, 22 mm, 24 mm, 25 mm, 27 mm, 30 mm, 32 mm



666,40 € inkl. MwSt. **560,00 €** exkl. MwSt.

Art.-Nr. 4932493247

### MAX BITE™ RINGMAULSCHLÜSSEL

**27-TLG:**

6 mm, 7 mm, 8 mm, 9 mm, 10 mm, 11 mm, 12 mm, 13 mm, 14 mm, 15 mm, 16 mm, 17 mm, 18 mm, 19 mm, 20 mm, 21 mm, 22 mm, 23 mm, 24 mm, 25 mm, 26 mm, 27 mm, 28 mm, 30 mm, 32 mm, 36 mm



660,45 € inkl. MwSt. **555,00 €** exkl. MwSt.

Art.-Nr. 4932479830

### TRI-LOBE SCHRAUBENDREHER

**23-TLG:**

SL 2.5 / SL 3 / SL 4 / SL 5.5 / SL 6 / SL 6.5 / SL 8, PH 0 / PH 1 / PH 2 / PH 2 / PH 3, PZ 0 / PZ 1 / PZ 2 / PZ 2 / PZ 3, T 10 / T 15 / T 20 / T 25 / T 30 / T 40



189,69 € inkl. MwSt. **159,40 €** exkl. MwSt.

**NEU AB SEPTEMBER**

Art.-Nr. 4932493392

### 1/2" SHOCKWAVE™ SCHLAGNÜSSE

**32-TLG:**

1/2" Schlagnüsse 8, 9, 10, 11, 12, 13, 14, 15, 16, 17, 18, 19, 20, 21, 22, 23, 24, 25, 26, 27, 28, 29, 30, 32 mm, 1/2" KFZ-Schlagnüsse 17, 19, 21 mm, 1/2" Verlängerung 150 mm & 250 mm, Adapter 1/2" Vierkant auf 3/4" Vierkant, 1/2" Vierkant auf 3/4" Vierkant, Universalgelenk 1/2"

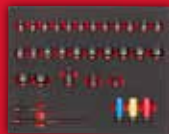

für Elektrowerkzeuge

511,58 € inkl. MwSt. **429,90 €** exkl. MwSt.

**NEU AB SEPTEMBER**

Art.-Nr. 4932493394

### 1/2" SHOCKWAVE™ SCHLAGNÜSSE LANG

**34-TLG:**

1/2" Schlagnüsse 8, 9, 10, 11, 12, 13, 14, 15, 16, 17, 18, 19, 20, 21, 22, 23, 24, 25, 26, 27, 28, 29, 30, 32, 33, 36 mm, 1/2" KFZ-Schlagnüsse 17, 19, 21 mm, 1/2" Verlängerung 150 mm & 250 mm, Adapter 1/2" Vierkant auf 3/4" Vierkant, 1/2" Vierkant auf 3/4" Vierkant, Universalgelenk 1/2"



für Elektrowerkzeuge

701,98 € inkl. MwSt. **589,90 €** exkl. MwSt.

**NEU AB SEPTEMBER**

Art.-Nr. 4932493396

### 3/4" SHOCKWAVE™ SCHLAGNÜSSE

**12-TLG:**

3/4" Schlagnüsse 22, 24, 27, 30, 32, 33, 36 mm, 3/4" Verlängerung 175 mm & 250 mm, Adapter 3/4" Vierkant auf 1/2" Vierkant, Adapter 3/4" Vierkant auf 1" Vierkant, Universalgelenk 3/4"



für Elektrowerkzeuge

547,28 € inkl. MwSt. **459,90 €** exkl. MwSt.

**NEU AB SEPTEMBER**

Art.-Nr. 4932493398

### 3/4" SHOCKWAVE™ SCHLAGNÜSSE LANG

**12-TLG:**

3/4" Schlagnüsse 22, 24, 27, 30, 32, 33, 36 mm, 3/4" Verlängerung 175 mm & 250 mm, Adapter 3/4" Vierkant auf 1/2" Vierkant, Adapter 3/4" Vierkant auf 1" Vierkant, Universalgelenk 3/4"



für Elektrowerkzeuge

652,00 € inkl. MwSt. **547,90 €** exkl. MwSt.

## FÜLLSTÜCKE FÜR 46"/117 CM WERKSTATTWAGEN

20,47 € inkl. MwSt. **17,20 €** exkl. MwSt.

Art.-Nr. 4932492389

### FÜLLSTÜCK 1/3 FÜR 46" WERKSTATTWAGEN



1

38,44 € inkl. MwSt. **32,30 €** exkl. MwSt.

Art.-Nr. 4932492390

### FÜLLSTÜCK 3/3 FÜR 46" WERKSTATTWAGEN



2



**HIER SCANNEN UND  
IHREN INDIVIDUELLEN  
WERKSTATTWAGEN  
KONFIGURIEREN.**





**NEU** Art.-Nr. 4932492672

**118,88 €** inkl. MwSt.\*

**99,90 €** exkl. MwSt.\*

## 1/4" KOMPAKT-RATSCHEN SET 39-TEILIG

### 22 x SHOCKWAVE™ SCHLAGFESTE BITS

PH1, PH2, PZ1, PZ2, TX B08, TX B010, TX B015, TX B020, TX B025, TX B030, TX B040, SL 0.8 x 5 x 5, TX 10, TX 15, TX 20, TX 25, TX 30, TX 40, Hex 3 mm, Hex 4 mm, Hex 5 mm, Hex 6 mm

### STECKSCHLÜSSELEINSATZ 1/4" VIERKANT AUF 1/4" SECHSKANT\*\*

### 1/4" UNIVERSALGELENK\*\*

### 1/4" KOMPAKT RATSCH

### 1/4" 76 MM VERLÄNGERUNG\*\*

### 13 X 1/4" STECKSCHLÜSSELEINSÄTZE\*

4 mm, 4,5 mm, 5 mm, 5,5 mm, 6 mm, 7 mm, 8 mm, 9 mm, 10 mm, 11 mm, 12 mm, 13 mm, 14 mm

\*\* zur Anwendung mit handbetriebenen Ratschen



### NEU AB SEPTEMBER

## UNIVERSALMESSER

mit Standard-Trapezklinge



Art.-Nr. 4932492378

**16,30 €** inkl. MwSt.\*

**13,70 €** exkl. MwSt.\*

Art.-Nr. 4932492379

**14,04 €** inkl. MwSt.\*

**11,80 €** exkl. MwSt.\*

### NEU AB OKTOBER

## MESSERSCHÄRFER

Art.-Nr. 4932478562

PRAKTISCHE  
FINGERÖSE

SCHLEIFPROFIL FÜR  
WELLENSCHLIFF

FEINES SCHLEIF-  
PROFIL AUS KERAMIK

GROBES  
SCHLEIFPROFIL  
AUS HARTMETALL



**16,54 €** inkl. MwSt.\*

**13,90 €** exkl. MwSt.\*

## FASTBACK™ 6-IN-1 UNIVERSALMESSER

Art.-Nr. 4932478559

LEICHTE EINHANDBEDienung.  
KLINGE ENTRIEGELT AUF  
KNOPFDROCK.

INTEGRIERTER BITHALTER

INTEGRIERTER  
SCHNURTRENNER



**27,97 €** inkl. MwSt.\*

**23,50 €** exkl. MwSt.\*

## FASTBACK™ CAMOUFLAGE KLAPPMESSER

Art.-Nr. 4932492375

NACHSCHÄRFBARE  
EDELSTAHLKLINGE

LINER-LOCK  
SICHERHEITVERRIEGELUNG



**28,92 €** inkl. MwSt.\*

**24,30 €** exkl. MwSt.\*

HIER SCANNEN, UM DAS  
KOMPLETTE MESSER  
SORTIMENT ANZUSEHEN





## UNIVERSAL-ARBEITSHANDSCHUH

VERFÜGBAR AB OKTOBER

### LEICHT UND DÜNN

mit in Polyurethan  
getauchter Handfläche

### IDEAL FÜR ALLGEMEINE BAUARBEITEN

Montagen, Materialtransport,  
Schreiner- und Umbauarbeiten

### KOMFORTABEL UND GEWÄHRT GUTES TASTGEFÜHL

### SCHNITTSCHUTZKLASSE A

Europäisch zertifiziert für  
mechanischen Schutz  
EN ISO 21420, EN388 (3121A), UKCA.



Größe	Inhalt	Art.-Nr.	PREIS (inkl. MwSt.*)	PREIS (exkl. MwSt.*)
7/S	12 Paar	4932493238	23,68 €	<b>19,90 €</b>
8/M	12 Paar	4932493239	23,68 €	<b>19,90 €</b>
9/L	12 Paar	4932493240	23,68 €	<b>19,90 €</b>
10/XL	12 Paar	4932493241	23,68 €	<b>19,90 €</b>
11/XXL	12 Paar	4932493242	23,68 €	<b>19,90 €</b>

## NITRIL-EINWEGHANDSCHUH

VERFÜGBAR AB OKTOBER

### EINWEGHANDSCHUHE AUS NITRIL

### DIAMANTSTRUKTUR

verbessert die Griffbarkeit auf  
metallischen Werkzeugen oder auf öligen  
und fettigen Oberflächen



### CHEMIKALIENBESTÄNDIG

zum Schutz vor Ölen, Benzin, Verdünnern,  
Bremsflüssigkeiten und Lösungsmitteln

### 8 MM STÄRKE

verringert das Risiko von Rissen und Brüchen

### LANGLEBIG UND WIDERSTANDSFÄHIG

### HERVORRAGENDES TASTGEFÜHL

für die Handhabung von  
sehr kleinen Teilen

### EUROPÄISCH ZERTIFIZIERT FÜR CHEMIKALIENSCHUTZ

EN ISO 374- 1:2016 TYP B / KPT,  
EN ISO 374 -2,  
EN ISO 374-5 (VIRUS),  
EN ISO 21420

### SMARTWIPE™ TECHNOLOGIE

ermöglicht die Bedienung eines Touchscreens,  
ohne den Handschuh auszuziehen



Größe	Inhalt	Art.-Nr.	PREIS (inkl. MwSt.*)	PREIS (exkl. MwSt.*)
7/S	50 Stk.	4932493233	15,35 €	<b>12,90 €</b>
8/M	50 Stk.	4932493234	15,35 €	<b>12,90 €</b>
9/L	50 Stk.	4932493235	15,35 €	<b>12,90 €</b>
10/XL	50 Stk.	4932493236	15,35 €	<b>12,90 €</b>
11/XXL	50 Stk.	4932493237	15,35 €	<b>12,90 €</b>





## STIRN- UND TASCHENLAMPEN

**REDLITHIUM<sup>™</sup>**  
USB

**GANZTÄGIGE LAUFZEIT\*\***

**REDLITHIUM<sup>™</sup> USB-LEUCHTEN JETZT ERHÄLTICH MIT 3,0-AH-AKKU**

**WIEDERAUFLADBAR**

**WIEDERAUFLADBARER INTERNER AKKU**

**ALKALINE BATTERIEN**

**IP54 600 LUMEN**



**L4 HL2-301**  
4933479963  
94,01 € inkl. MwSt.\*  
79,00 € exkl. MwSt.\*

**IP54 600 LUMEN**



**L4 BOLTHL-301**  
4933479902  
129,71 € inkl. MwSt.\*  
109,00 € exkl. MwSt.\*

**IP64 310 LUMEN**



**ISHL-LED**  
4933478112  
111,86 € inkl. MwSt.\*  
94,00 € exkl. MwSt.\*

**IP53 600 LUMEN**



**L4 HL-VIS-301**  
4933479768  
117,81 € inkl. MwSt.\*  
99,00 € exkl. MwSt.\*

**IP54 450 LUMEN**



**IR HL450**  
4933478587  
88,06 € inkl. MwSt.\*  
74,00 € exkl. MwSt.\*

**IP52 350 LUMEN**



**HL2-LED**  
4933471286  
70,21 € inkl. MwSt.\*  
59,00 € exkl. MwSt.\*

**IP54 600 LUMEN**



**L4 HLRP-301**  
4933479767  
117,81 € inkl. MwSt.\*  
99,00 € exkl. MwSt.\*

**IP66 2.000 LUMEN**



**L4 FL2000-301**  
4933479637  
165,41 € inkl. MwSt.\*  
139,00 € exkl. MwSt.\*

**IP67 800 LUMEN**



**L4 FMLED-301**  
4933479770  
117,81 € inkl. MwSt.\*  
99,00 € exkl. MwSt.\*

**IP67 1.100 LUMEN**



**L4 TMLED-301**  
4933479769  
135,66 € inkl. MwSt.\*  
114,00 € exkl. MwSt.\*

**IP52 450 LUMEN**



**HL-SF**  
4933471388  
82,11 € inkl. MwSt.\*  
69,00 € exkl. MwSt.\*

**IP54 300 LUMEN**



**FL-LED**  
4933464824  
76,16 € inkl. MwSt.\*  
64,00 € exkl. MwSt.\*

**IP67 500 LUMEN**



**IR FL500**  
4933478586  
88,06 € inkl. MwSt.\*  
74,00 € exkl. MwSt.\*

**IP67 325 LUMEN**



**ML-LED**  
4933464825  
76,16 € inkl. MwSt.\*  
64,00 € exkl. MwSt.\*

**IP50 400 LUMEN**



**L4 NL400-301**  
4933479898  
108,29 € inkl. MwSt.\*  
91,00 € exkl. MwSt.\*

**IP52 550 LUMEN**



**L4 SL550-301**  
4933478869  
159,46 € inkl. MwSt.\*  
134,00 € exkl. MwSt.\*

**IP54 550 LUMEN**



**L4 FFL-301**  
4933479766  
105,91 € inkl. MwSt.\*  
89,00 € exkl. MwSt.\*

**IP54 500 LUMEN**



**L4 PWL-301**  
4933479765  
105,91 € inkl. MwSt.\*  
89,00 € exkl. MwSt.\*

**IP54 445 LUMEN**



**L4 FL-301**  
4933479763  
94,01 € inkl. MwSt.\*  
79,00 € exkl. MwSt.\*

**IP67 250 LUMEN**



**IR PL250**  
4933478705  
52,36 € inkl. MwSt.\*  
44,00 € exkl. MwSt.\*

**IP67 100 LUMEN**



**IPL-LED**  
4933459440  
40,46 € inkl. MwSt.\*  
34,00 € exkl. MwSt.\*

## BAUSTRAHLER

**IP54**



**M18 ONESLDP-0**  
4933459160  
950,81 € inkl. MwSt.\*  
799,00 € exkl. MwSt.\*

**9.000 LUMEN**

**M18**

**IP54**



**M18 ONESLSP-0**  
4933459155  
570,01 € inkl. MwSt.\*  
479,00 € exkl. MwSt.\*

**4.400 LUMEN**

**M18**



# TRUEVIEW™ LEUCHTENSORTIMENT

## HANDLEUCHTEN

**IP54** 1.350 LUMEN



**M12 UHL-0**  
4933459432  
**218,96 €** inkl. MwSt.\*  
**184,00 €** exkl. MwSt.\* **M12**

**IP24** 300 LUMEN



**M18 IL-0**  
4932430564  
**111,86 €** inkl. MwSt.\*  
**94,00 €** exkl. MwSt.\* **M18**

**IP24** 220 LUMEN



**M12 SL-0**  
4932430178  
**99,96 €** inkl. MwSt.\*  
**84,00 €** exkl. MwSt.\* **M12**

**IP24** 700 LUMEN



**M18 LL-0**  
4932430563  
**123,76 €** inkl. MwSt.\*  
**104,00 €** exkl. MwSt.\* **M18**

**IP24** 400 LUMEN



**M12 LL-0**  
4932430562  
**111,86 €** inkl. MwSt.\*  
**94,00 €** exkl. MwSt.\* **M12**

**IP20** 120 LUMEN



**M12 TLED-0**  
4932430360  
**88,06 €** inkl. MwSt.\*  
**74,00 €** exkl. MwSt.\* **M12**

**IP20** 120 LUMEN



**M18 TLED-0**  
4932430361  
**88,06 €** inkl. MwSt.\*  
**74,00 €** exkl. MwSt.\* **M18**

**IP24** 750 LUMEN



**M12 SLED-0**  
4933451261  
**135,66 €** inkl. MwSt.\*  
**114,00 €** exkl. MwSt.\* **M12**

**IP54** 1.250 LUMEN



**M18 SLED-0**  
4933459159  
**189,21 €** inkl. MwSt.\*  
**159,00 €** exkl. MwSt.\* **M18**

## BAUSTELLEN-STRAHLER

**IP55** 27.000 LUMEN



**MXF TL-601**  
4933471844  
**5.472,81 €** inkl. MwSt.\*  
**4.599,00 €** exkl. MwSt.\* **M12**

**IP34** 6.000 LUMEN



**M18 HOSALC-0**  
4933478116  
**635,46 €** inkl. MwSt.\*  
**534,00 €** exkl. MwSt.\* **M18**

**IP54** 2.800 LUMEN



**M18 SAL2-0**  
4933492486  
**367,71 €** inkl. MwSt.\*  
**309,00 €** exkl. MwSt.\* **M18**

**IP54** 1.400 LUMEN



**M12 SAL-0**  
4933464823  
**272,51 €** inkl. MwSt.\*  
**229,00 €** exkl. MwSt.\* **M12**

**IP67** 5.400 LUMEN



**M18 ONERSAL-0**  
4933459431  
**837,76 €** inkl. MwSt.\*  
**704,00 €** exkl. MwSt.\* **M18**

## BAULEUCHTEN

**IP54** 1.400 LUMEN



**M12 POAL-0**  
4933480473  
**165,41 €** inkl. MwSt.\*  
**139,00 €** exkl. MwSt.\* **M12**

**IP54** 1.000 LUMEN



**M12 CML-401**  
4933479366  
**201,11 €** inkl. MwSt.\*  
**169,00 €** exkl. MwSt.\* **M12**

**IP54** 1.200 LUMEN



**M12 UCL-0**  
4933478868  
**218,96 €** inkl. MwSt.\*  
**184,00 €** exkl. MwSt.\* **M12**

**IP54** 4.000 LUMEN



**M18 HOAL-0**  
4933478118  
**326,06 €** inkl. MwSt.\*  
**274,00 €** exkl. MwSt.\* **M18**

**IP54** 3.000 LUMEN



**M18 POALC-0**  
4933478120  
**349,86 €** inkl. MwSt.\*  
**294,00 €** exkl. MwSt.\* **M18**

**IP54** 700 LUMEN



**M12 PAL-0**  
4933478226  
**123,76 €** inkl. MwSt.\*  
**104,00 €** exkl. MwSt.\* **M12**

**IP54** 2.200 LUMEN



**M18 TAL-0**  
4933464134  
**218,96 €** inkl. MwSt.\*  
**184,00 €** exkl. MwSt.\* **M18**

**IP54** 1.500 LUMEN



**M18 PAL-0**  
4933464105  
**189,21 €** inkl. MwSt.\*  
**159,00 €** exkl. MwSt.\* **M18**

**IP56** 2.500 LUMEN



**M18 UBL**  
4933459433  
**706,86 €** inkl. MwSt.\*  
**594,00 €** exkl. MwSt.\* **M18**

**IP54** 1.000 LUMEN



**M12 AL-0**  
4933451394  
**141,61 €** inkl. MwSt.\*  
**119,00 €** exkl. MwSt.\* **M12**

**IP20** 1.500 LUMEN



**M18 AL-0**  
4932430392  
**230,86 €** inkl. MwSt.\*  
**194,00 €** exkl. MwSt.\* **M18**





M12 PCSS-202C | Art.-Nr. 4933479242

Auch erhältlich als M12 PCSS-0 / 259,00 € exkl. MwSt.\* / 308,21 € inkl. MwSt. / Art.-Nr. 4933479241)

421,26 € inkl. MwSt.\*

354,00 € exkl. MwSt.\*

**M12 AKKU EDELSTAHL-ROHRABSCHNEIDER**

**RAPTOR™**

**SICHTFENSTER AM SCHNEIDMECHANISMUS UND EINGEBAUTES LICHT**

ermöglichen dem Anwender das präzise Schneiden des Rohres



**SCHNEIDET EDELSTAHL, C-STAHLE UND KUPFER**

in den Größen 12 - 15 - 18 - 22 - 28 mm

**MOTOR MIT 500 U/MIN SCHNEIDET 28 MM EDELSTAHLROHRE**

in weniger als 20 Sekunden



**BIS ZU 90 SCHNITTE IN 15 MM EDELSTAHL MIT EINEM M12™ 2,0-AH-AKKU**

**GEPRÜFT UND GENEHMIGT VON GEBERIT INTERNATIONAL AG FÜR GEBERIT MAPRESS METALLROHR-SYSTEM**

**LIEFERUMFANG:**



**REDLITHIUM™**

M18 FVP5-801 | Art.-Nr. 4933492854

986,51 € inkl. MwSt.\*

829,00 € exkl. MwSt.\*

**M18 FUEL AKKU-VAKUUM PUMPE**

**RÜCKSCHLAGVENTIL**

schützt das Vakuum, wenn die Pumpe nicht läuft

**1/2", 3/8" UND 1/4"-ANSCHLÜSSE**

ermöglichen den problemlosen Anschluss verschiedener Schlauchgrößen

**GASBALLASTVENTIL**

reduziert die Häufigkeit des Ölwechsels



**VERTEILER-MODUS**

maximiert die Geschwindigkeit der Einrichtung eines Verteilers und verlängert gleichzeitig die Laufzeit

**KUGELVENTIL**

isoliert die Pumpe vom System und ermöglicht einen einfachen Akkuwechsel

**LIEFERUMFANG:**



**BIS ZU 90 MINUTEN LAUFZEIT PRO LADUNG MIT EINEM 8,0-AH-AKKU**

**REDLITHIUM™**



**NEU**

M18 HSFSM-122 | Art.-Nr. 4933480722

**3.152,31 €** inkl. MwSt.\*

**2.649,00 €** exkl. MwSt.\*

**M18 HOCHGESCHWINDIGKEITS-ROHRREINIGER MIT FLEXIBLER WELLE**

**REINIGEN UND PRÜFEN: KAMERA KANN WÄHREND DER REINIGUNG GENUTZT WERDEN**

**8-MM-KABEL MIT UNIVERSELLER AUFNAHME, PASSEND UND VERWENDBAR MIT DEN GÄNGIGSTEN AUFSATZKÖPFEN**

**INTEGRIERTE MECHANISCHE KUPPLUNG ZUM SCHUTZ DES KABELS**

**TRANSPORT AM ARBEITSPLATZ/ AUSSERHALB DES ARBEITSPLATZES**

Geländegängige Räder und ausziehbarer Teleskopgriff für einfacheren Transport

**ELEKTRONISCHES FUSSPEDAL**

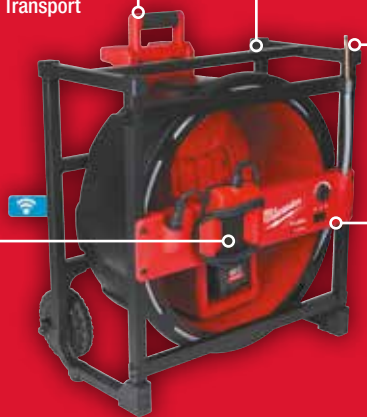

**VORWÄRTS- UND RÜCKWÄRTSMODUS**

Beseitigt Verstopfungen in Rohren von 32 mm (1 1/4") bis 100 mm (4") bis zu einer Länge von 23 m

**TROMMELBREMSE**

Verhindert Kabel-Beschädigung beim Aufwickeln

**STUFENLOSE GESCHWINDIGKEITS-EINSTELLUNG**

600–2.200 U/min



**ONE KEY**  
UNLOCKING THE DIGITAL JOBSITE.

**LIEFERUMFANG:**



**ZUBEHÖR**

	Maße	Anzahl Ketten	Art.-Nr.	PREIS (inkl. MwSt.*)	PREIS (exkl. MwSt.*)
① Ersatzwelle HSFSM - RC	8 mm x 23 m	-	4932480723	653,31 €	549,00 €
② Standard Kettenschleuder HSFSM-SC3240	32–40 mm	1	4932480724	58,31 €	49,00 €
③ Standard Kettenschleuder HSFSM-SC50	50 mm	2	4932480725	82,11 €	69,00 €
④ Standard Kettenschleuder HSFSM-SC75	75 mm	3	4932480726	105,91 €	89,00 €
⑤ Standard Kettenschleuder HSFSM-SC110	100 mm	3	4932480727	123,76 €	104,00 €
⑥ Hartmetall Kettenschleuder HSFSM-CC3240	32–40 mm	1	4932480728	82,11 €	69,00 €
⑦ Hartmetall Kettenschleuder HSFSM-CC50	50 mm	2	4932480729	105,91 €	89,00 €
⑧ Hartmetall Kettenschleuder HSFSM-CC75	75 mm	3	4932480730	159,46 €	134,00 €
⑨ Hartmetall Kettenschleuder HSFSM-CC110	100 mm	3	4932480731	171,36 €	144,00 €
⑩ Fräser Kopf HSFSM - PH	-	-	4932480732	82,11 €	69,00 €



**REDLITHIUM™**



**ALLES VERWENDBAR MIT SMART TUB M18 SISH-0 4933471415**



**ONE KEY**

	M18 SIC 30	M18 SIC36-0	M18 SIC60SC	M18 SIC60-0
Kamerakabellänge (m)	30	36	60	60
Rohrdurchmesser (mm)	50–150	50–150	50–150	75–250
Schiebekabeldurchmesser (mm)	10	10	10	12
Kamerakopfdurchmesser (mm)	25	25	25	34
Anzahl an LEDs	12	12	12	20
Rucksackgurt	X	✓	X	X
Teleskophandgriff, große Laufrollen und breites Fahrwerk	X	X	✓	✓
Standardmäßig geliefert mit	1 x 75 mm und 1 x 100 mm Führungskugel	1 x 75 mm und 1 x 100 mm Führungskugel	1 x 75 mm und 1 x 100 mm Führungsrolle	1 x 75 mm und 1 x 100 mm Führungskugel
Art.-Nr.	4933480737	4933471413	4933480585	4933471412
Preis (inkl. MwSt.*)	3.925,81 €	5.139,61 €	6.073,76 €	8.733,41 €
Preis (exkl. MwSt.*)	<b>3.299,00 €</b>	<b>4.319,00 €</b>	<b>5.104,00 €</b>	<b>7.339,00 €</b>



**NEU**

M18 HSFC125-802C | Art.-Nr. 4933492421

6.293,91 € inkl. MwSt.\*

5.289,00 € exkl. MwSt.\*

**M18 FORCE LOGIC™ 125 MM HYDRAULISCHER AKKU-SICHERHEITS-KABELSCHNEIDER**

**SICHERES DRAHTLOSES SCHNEIDEN VON LEITUNGEN AUS DER FERNE**

**SCHNELLERE UND EINFACHERE EINRICHTUNG**

**ERHÖHTE SICHERHEIT DURCH BLATTSTELLUNGSENSOREN**

**SENSOREN FÜR DIE SCHNEIDBACKEN**

ermöglicht es dem Anwender, alle Phasen des Schnittes aus der Ferne zu sehen und bestätigt einen positiven Schnitt durch Signalisierung einer grünen LED

**SCHWENKBARER D-HANDGRIFF**

für sicheren Halt und verstellbaren Stand für Einsatz im Graben

**BLUETOOTH®\*\* VERBINDUNG**

ermöglicht den schnellen Wechsel vom ferngesteuerten in den manuellen Modus

**125 MM SCHNITTLAUFSTÄRKE**

schneidet Aluminium-, Kupfer- und Panzerkabel bis zu einem Durchmesser von 125 mm

**SCHNELLVERRIEGELUNGS-FUNKTION**

zum einfachen Schließen der Schneidbacke

**VERSCHLOSSENES AKKU-GEHÄUSE**

IP54 mit versiegelter Akkuabdeckung bietet besten Schutz in rauen Umgebungen



**EBENFALLS ERHÄLTLICH**

5.496,61 € inkl. MwSt.\*

4.619,00 € exkl. MwSt.\*

**M18 FORCE LOGIC™ 125 MM HYDRAULISCHER AKKU-SICHERHEITS-KABELSCHNEIDER M18 HCC125-801C 4933492419**

**LIEFERUMFANG:**



M18 HCC125

M18 HB8

M12-18 FC



**LIEFERUMFANG:**



M18 HSFC125

M18 HB8 x2

M12-18 FC

Transportkoffer

**NEU**

M18 BSBT-202X | Art.-Nr. 4933493289

950,81 € inkl. MwSt.\*

799,00 € exkl. MwSt.\*

**M18 SCHERBOLZENWERKZEUG**

**KABELVERBINDER BIS ZU 1000 MM<sup>2</sup> ODER 78 MM STECKERDURCHMESSER**

**MAXIMALES DREHMOMENT VON BIS ZU 100 NM**

**OPTIMIERT FÜR HÖCHSTE VERBINDUNGSINTEGRITÄT**

**RECHTWINKLIGE BAUFORM**

Ideal für schmale Gräben

**DREHRICHTUNGSSCHALTER**

Rechts/Links/Abzugssperre

**360° VERSTELLBARER KOPF**

**DREHMOMENTEINSTELLUNG**

Muss immer auf Bohren gestellt werden

**1/2" WERKZEUGAUFNAHME**

**GUMMIERTER GRIFF**

Angenehmer Griff bei der Anwendung mit Handschuhen

**SCHERBOLZEN**

Halten den Kabelverbinder während der Anwendung fest, um eine Belastung des Handgelenks zu vermeiden

**WERKZEUG-AUSLÖSER**

Für beste Kontrolle bei der Arbeit mit Handschuhen

**BOLZENVERSTELLSKALA**

Ermöglicht eine schnelle und einfache Anpassung an verschiedene Durchmesser

**LIEFERUMFANG:**



M18 BSBT

M18 B2 x2

M12-18 FC

HD BOX



**ONE KEY**  
UNLOCKING THE DIGITAL JOBSITE.

**REDLITHIUM™**



# BOLT™ 200 DAS KOPFSCHUTZ-SYSTEM VIELSEITIG & 100 % KOMPATIBEL

**LANGLEBIGE LEXAN™ SCHALE**  
sehr hohe Schlagfestigkeit

**PASSEND FÜR KOPFUMFANG**  
52 – 68 CM

**ZERTIFIZIERT GEMÄSS EN 397 & EN 12492 (BELÜFTET)**

- 40 °C (belüftet + unbelüftet)
- 440 V a.c. (unbelüftet)
- LD (belüftet + unbelüftet)



**RADRATSCHEN SYSTEM**

einfach und komfortabel  
einstellbar



**TECHNOLOGIE SCHAUM-INNENSCHALE**

versteift schrittweise bei  
Schlageinwirkung

**VERSTELLBARER KINNRIEMEN**

## BOLT™ 200 BELÜFTET

Mit Kinnriemen nach EN12492 geliefert



	AUSFÜHRUNG	Art.-Nr.	PREIS (inkl. MwSt.)*	PREIS (exkl. MwSt.)*
BOLT™ 200 BELÜFTET	● weiß belüftet	4932478141	129,71 €	<b>109,00 €</b>
	● gelb belüftet	4932478918	129,71 €	<b>109,00 €</b>
	○ rot belüftet	4932478919	129,71 €	<b>109,00 €</b>
	● schwarz belüftet	4932478920	129,71 €	<b>109,00 €</b>
	● blau belüftet	4932480651	129,71 €	<b>109,00 €</b>
	● grün belüftet	4932480652	129,71 €	<b>109,00 €</b>
	● orange belüftet	4932480653	129,71 €	<b>109,00 €</b>
	● Hi-Vis warngelb belüftet	4932480654	129,71 €	<b>109,00 €</b>

## BOLT™ 200 UNBELÜFTET

Mit Kinnriemen nach EN397 geliefert



	AUSFÜHRUNG	Art.-Nr.	PREIS (inkl. MwSt.)*	PREIS (exkl. MwSt.)*
BOLT™ 200 UNBELÜFTET	● weiß unbelüftet	4932479252	129,71 €	<b>109,00 €</b>
	● gelb unbelüftet	4932479253	129,71 €	<b>109,00 €</b>
	○ rot belüftet	4932479254	129,71 €	<b>109,00 €</b>
	● schwarz unbelüftet	4932479255	129,71 €	<b>109,00 €</b>
	● blau unbelüftet	4932480655	129,71 €	<b>109,00 €</b>
	● grün unbelüftet	4932480656	129,71 €	<b>109,00 €</b>
	● orange unbelüftet	4932480657	129,71 €	<b>109,00 €</b>
	● Hi-Vis warngelb unbelüftet	4932480658	129,71 €	<b>109,00 €</b>

## BOLT™ ERSATZTEILE

Atmungsaktiv und waschbar

BESCHREIBUNG	Inhalt	Art.-Nr.	PREIS (inkl. MwSt.)*	PREIS (exkl. MwSt.)*
Ersatz-Schweißband für BOLT™ 200	10 Stk.	4932480659	71,28 €	<b>59,90 €</b>
Ersatz-Innenpolster für BOLT™ 200	10 Stk.	4932480660	127,93 €	<b>107,50 €</b>
Ersatz-4-Punkt-Kinnriemen EN397 BOLT™ 200	1 Stk.	4932480661	15,35 €	<b>12,90 €</b>
Ersatz-4-Punkt-Kinnriemen EN12492 BOLT™ 200	1 Stk.	4932480662	16,54 €	<b>13,90 €</b>



## BOLT™ USB-AKKU-HELMLEUCHE

**IP54**

**600 LUMEN**

Art.-Nr. 4933479902



**129,71 €** inkl. MwSt.\*

**109,00 €** exkl. MwSt.\*



## INDIVIDUELL ANPASSBAR AUF IHRE ANFORDERUNGEN

Gehörschutz, Gesichtsschutz, Beleuchtung und UV-Schutz



**BOLT™ HP KAPSEL-GEHÖRSCHUTZ, 33 DB**  
4932478877

**39,15 €** inkl. MwSt.\*  
**32,90 €** exkl. MwSt.\*



**BOLT™ LP KAPSEL-GEHÖRSCHUTZ, 30 DB**  
4932478878

**35,58 €** inkl. MwSt.\*  
**29,90 €** exkl. MwSt.\*



**BOLT™ VISIER COMPACT KLAR**  
4932479946

**61,88 €** inkl. MwSt.\*  
**52,00 €** exkl. MwSt.\*



**BOLT™ VISIER COMPACT GETÖNT**  
4932479947

**61,88 €** inkl. MwSt.\*  
**52,00 €** exkl. MwSt.\*



**BOLT™ KOMPLETT-GITTERVISIER COMPACT**  
4932479945

**71,28 €** inkl. MwSt.\*  
**59,90 €** exkl. MwSt.\*



**BOLT™ KOMPLETT-VISIER COMPACT KLAR**  
4932479943

**67,24 €** inkl. MwSt.\*  
**56,50 €** exkl. MwSt.\*



**BOLT™ KOMPLETTVISIER COMPACT GRAU**  
4932479944

**67,24 €** inkl. MwSt.\*  
**56,50 €** exkl. MwSt.\*



**BOLT™ UV NACKENSCHUTZ\*\***  
4932492101

**23,68 €** inkl. MwSt.\*  
**19,90 €** exkl. MwSt.\*





# NEU M18 FUEL AKKU-TOP-HANDLE KETTENSÄGE

AUSLÖSE-SCHALTER

ERGONOMISCHER HANDGRIFF MIT BÜGEL

KETTENBREMSE

METALLISCHER KRALLENANSCHLAG

OPTIMALE SCHNITTSCHWINDIGKEIT

AUFHÄNGUNG FÜR WERKZEUGSICHERUNG



**BIS ZU 150 SCHNITTE**  
**IN 10 X 10 CM ZEDERNHOLZ**  
**MIT EINER VOLLEN**  
**M18™ HIGH OUTPUT™**  
**8,0-AH-AKKU-LADUNG**

**NEU** 986,51 € inkl. MwSt.\* 829,00 € exkl. MwSt.\*

M18 FTHCHS30-802 | Art.-Nr. 4933479587

**M18 FUEL AKKU-TOP-HANDLE-KETTENSÄGE MIT 30 CM SCHWERT**



LIEFERUMFANG:



M18 FTHCHS30

M18 HB8 x2

M12-18 FC

**NEU** 1.016,26 € inkl. MwSt.\* 854,00 € exkl. MwSt.\*

M18 FTHCHS35-802 | Art.-Nr. 4933479589

**M18 FUEL AKKU-TOP-HANDLE-KETTENSÄGE MIT 35 CM SCHWERT**



LIEFERUMFANG:



M18 FTHCHS35

M18 HB8 x2

M12-18 FC

**REDLITHIUM™**

**REDLITHIUM™**





**NEU**

M12 BLPRS-202 | Art.-Nr. 4933480115

**415,31 €** inkl. MwSt.\*

**349,00 €** exkl. MwSt.\*

**M12 AKKU-ASTSCHERE**



**ÜBER 1.000 SCHNITTE IN 1,25 CM DICKES MATERIAL MIT EINEM M12 B2-AKKUPACK**

LEISTUNGSSTARKE SK5 STAHELMESSER

SCHNEIDET ÄSTE BIS ZU 32 MM

MODUSWAHLSCHALTER

BEFESTIGUNGSPUNKT FÜR DAS HANDGELENKBAND

SCHMALER UND ERGONOMISCHER HANDGRIFF

EINSTELLBARE MODI ZUR ARRETIERUNG DER KLINGEN



**LIEFERUMFANG:**



**VERFÜGBARES ZUBEHÖR**  
**HOLSTER FÜR M12 BLPRS**

4932492430  
**46,41 €** inkl. MwSt.\*  
**39,00 €** exkl. MwSt.\*



**ERSATZKLINGE FÜR M12 BLPRS**

4932492431  
**46,41 €** inkl. MwSt.\*  
**39,00 €** exkl. MwSt.\*



M18 F2BL-802 | Art.-Nr. 4933479988

(Auch erhältlich als M18 F2BL-0 / 354,00 € exkl. MwSt.\* / 421,26 € inkl. MwSt.\* / Art.-Nr. 4933479987)

**921,06 €** inkl. MwSt.\*

**774,00 €** exkl. MwSt.\*

**M18 FUEL AKKU-LAUBBLÄSER**



**BIS ZU 17 M<sup>3</sup>/MIN LUFTVOLUMENSTROM BEI 233 KM/H ZUR BESEITIGUNG VON LAUB, SCHOTTER UND GERÖLL**

AUSTAUSCHBARE DÜSENAUFSÄTZE

zur Optimierung des Luftstroms für verschiedene Anwendungen

LEISTUNG ZUR BESEITIGUNG VON NASSEM LAUB

GESCHWINDIGKEITS-REGLER

ANGETRIEBEN MIT 2 X M18™ HIGH OUTPUT™ 8,0-AH-AKKUS

ZWEITER GRIFF FÜR BESSERES HANDLING

**LIEFERUMFANG:**







Hart arbeiten erfordert hervorragende Arbeitsbekleidung, die mit Ihnen mithalten kann. Mit unserer neuen Arbeitsbekleidung von MILWAUKEE® erhalten Sie genau das - eine Kollektion von Arbeitsbekleidung, die speziell für anspruchsvolle Arbeitsbedingungen entwickelt wurde.

Unsere Oberbekleidung ist aus den besten Materialien hergestellt, um eine lange Lebensdauer, Strapazierfähigkeit und Komfort zu gewährleisten. Wir verwenden innovative Materialien wie WORKSKIN™, welches für ein angenehmes Hautgefühl sorgt, schnelltrocknend ist und Sie gleichzeitig vor der Sonneneinstrahlung schützt.

**OPTIMAL FÜR DIE BAUSTELLE SOWIE FÜR DEN ALLTAG.**

## WORKSKIN™ FUNKTIONS-SHIRT

### GERINGES GEWICHT

ideal in Kombination mit Pullover oder Jacke

### FEUCHTIGKEITSABLEITENDES MATERIAL

100 % Polyester

### RAGLANÄRMEL

### SCHNELLTROCKNENDES, MEHRLAGIGES MESH-MATERIAL

An den Hauptschweißzonen



MASCHINENWÄSCHE

Größe	Farbe	Art.-Nr.	Farbe	Art.-Nr.	Farbe	Art.-Nr.	Farbe	Art.-Nr.	Preis inkl. MwSt.*	Preis exkl. MwSt.*
S		4932493073		4932493068		4932493063		4933478194	35,58 €	<b>29,90 €</b>
M		4932493074		4932493069		4932493064		4933478195	35,58 €	<b>29,90 €</b>
L		4932493075		4932493070		4932493065		4933478196	35,58 €	<b>29,90 €</b>
XL		4932493076		4932493071		4932493066		4933478197	35,58 €	<b>29,90 €</b>
XXL	gelb	4932493077	rot	4932493072	schwarz	4932493067	grau	4933478198	35,58 €	<b>29,90 €</b>

Größe	Farbe	Art.-Nr.	Farbe	Art.-Nr.	Farbe	Art.-Nr.	Farbe	Art.-Nr.	Preis inkl. MwSt.*	Preis exkl. MwSt.*
S		4932493088		4932493083		4932493078		4933478188	41,53 €	<b>34,90 €</b>
M		4932493089		4932493084		4932493079		4933478189	41,53 €	<b>34,90 €</b>
L		4932493090		4932493085		4932493080		4933478190	41,53 €	<b>34,90 €</b>
XL		4932493091		4932493086		4932493081		4933478191	41,53 €	<b>34,90 €</b>
XXL	gelb	4932493092	rot	4932493087	schwarz	4932493082	grau	4933478192	41,53 €	<b>34,90 €</b>



## HYBRID-SHIRT

### LEICHTES UND ATMUNGSAKTIVES ARBEITS-SHIRT

mit 156 g/m<sup>2</sup> für mehr Komfort und Produktivität

### SPEZIELL FÜR MEHR MOBILITÄT ENTWICKELT

mit tief angesetzter Schulterpartie und Ganzkörperbedeckung

### LEICHTES UND ANGENEHMES MATERIAL

33 % Baumwolle & 67 % Polyester



MASCHINEN-  
WÄSCHE

Größe	Farbe	Art.-Nr.	Farbe	Art.-Nr.	Farbe	Art.-Nr.	Farbe	Art.-Nr.	Preis inkl. MwSt.*	Preis exkl. MwSt.*
S		4932492973		4932492968		4932492978		4932492963	35,58 €	<b>29,90 €</b>
M		4932492974		4932492969		4932492979		4932492964	35,58 €	<b>29,90 €</b>
L		4932492975		4932492970		4932492980		4932492965	35,58 €	<b>29,90 €</b>
XL		4932492976		4932492971		4932492981		4932492966	35,58 €	<b>29,90 €</b>
XXL	blau	4932492977	grau	4932492972	grün	4932492982	schwarz	4932492967	35,58 €	<b>29,90 €</b>

Größe	Farbe	Art.-Nr.	Farbe	Art.-Nr.	Farbe	Art.-Nr.	Farbe	Art.-Nr.	Preis inkl. MwSt.*	Preis exkl. MwSt.*
S		4932492993		4932492988		4932492998		4932492983	41,53 €	<b>34,90 €</b>
M		4932492994		4932492989		4932492999		4932492984	41,53 €	<b>34,90 €</b>
L		4932492995		4932492990		4932493000		4932492985	41,53 €	<b>34,90 €</b>
XL		4932492996		4932492991		4932493001		4932492986	41,53 €	<b>34,90 €</b>
XXL	blau	4932492997	grau	4932492992	grün	4932493002	schwarz	4932492987	41,53 €	<b>34,90 €</b>

## ARBEITS-SHIRT

### STRAPAZIERFÄHIGES, 200 G/M<sup>2</sup> STARKES, REISS- UND ABRIEBFESTES GEWEBE

perfekt für den Einsatz auf der Baustelle

### BRUSTTASCHE

für Stifte, Ohrstöpsel oder andere Gegenstände

### STRAPAZIERFÄHIGES UND ATMUNGSAKTIVES MATERIAL

60 % Baumwolle & 40 % Polyester



MASCHINENWÄSCHE UND TROCKNER GEEIGNET

### UV-SCHUTZFAKTOR UPF 50+

gemäß EN 13758-1

Größe	Farbe	Art.-Nr.	Farbe	Art.-Nr.	Farbe	Art.-Nr.	Farbe	Art.-Nr.	Preis inkl. / exkl. MwSt.*	Farbe	Art.-Nr.	Preis inkl. / exkl. MwSt.*
S		4932493013		4932493028		4932493018		4932493003	29,63 € / <b>24,90 €</b>		4933478231	27,25 € / <b>22,90 €</b>
M		4932493014		4932493029		4932493019		4932493004	29,63 € / <b>24,90 €</b>		4933478232	27,25 € / <b>22,90 €</b>
L		4932493015		4932493030		4932493020		4932493005	29,63 € / <b>24,90 €</b>		4933478233	27,25 € / <b>22,90 €</b>
XL		4932493016		4932493031		4932493021		4932493006	29,63 € / <b>24,90 €</b>		4933478234	27,25 € / <b>22,90 €</b>
XXL	blau	4932493017	braun	4932493032	grün	4932493022	schwarz	4932493007	29,63 € / <b>24,90 €</b>	grau kein UPF 50+	4933478235	27,25 € / <b>22,90 €</b>

Größe	Farbe	Art.-Nr.	Farbe	Art.-Nr.	Farbe	Art.-Nr.	Farbe	Art.-Nr.	Preis inkl. / exkl. MwSt.*	Farbe	Art.-Nr.	Preis inkl. / exkl. MwSt.*
S		4932493043		4932493058		4932493048		4932493033	35,58 € / <b>29,90 €</b>		4933478237	32,01 € / <b>26,90 €</b>
M		4932493044		4932493059		4932493049		4932493034	35,58 € / <b>29,90 €</b>		4933478238	32,01 € / <b>26,90 €</b>
L		4932493045		4932493060		4932493050		4932493035	35,58 € / <b>29,90 €</b>		4933478239	32,01 € / <b>26,90 €</b>
XL		4932493046		4932493061		4932493051		4932493036	35,58 € / <b>29,90 €</b>		4933478240	32,01 € / <b>26,90 €</b>
XXL	blau	4932493047	braun	4932493062	grün	4932493052	schwarz	4932493037	35,58 € / <b>29,90 €</b>	grau kein UPF 50+	4933478241	32,01 € / <b>26,90 €</b>



# LEICHTER ARBEITS-KAPUZENPULLOVER

VERFÜGBAR AB SEPTEMBER

**LANGLEBIGES UND ATMUNGSAKTIVES MATERIAL, 300 G/M<sup>2</sup>**

70 % Baumwolle &  
30 % Polyester

**BEQUEMES DESIGN UND PASSFORM**

ermöglichen es, sich bei der Arbeit  
frei und leicht zu bewegen

**VERSTÄRKTE VORDERTASCHEN**

für mehr Haltbarkeit

**LEICHTER KAPUZENPULLOVER**

ideal in Kombination  
mit T-Shirt und Jacke

**BERUFSORIENTIERTES DESIGN**

überschnittene  
Schulternähte

Rückansicht



MASCHINENWÄSCHE UND  
TROCKNER GEEIGNET

Größe	Farbe	Art.-Nr.	Farbe	Art.-Nr.	Farbe	Art.-Nr.	Farbe	Art.-Nr.	Preis inkl. MwSt.*	Preis exkl. MwSt.*
S		4932493126		4932493131		4932493121		4932493116	59,38 €	<b>49,90 €</b>
M		4932493127		4932493132		4932493122		4932493117	59,38 €	<b>49,90 €</b>
L		4932493128		4932493133		4932493123		4932493118	59,38 €	<b>49,90 €</b>
XL		4932493129		4932493134		4932493124		4932493119	59,38 €	<b>49,90 €</b>
XXL	blau	4932493130	braun	4932493135	grau	4932493125	schwarz	4932493120	59,38 €	<b>49,90 €</b>

# ARBEITS-KAPUZENPULLOVER

**HERGESTELLT AUS STRAPAZIERFÄHIGEM, ATMUNGSAKTIVEM MATERIAL, 450 G/M<sup>2</sup>**

75 % Baumwolle &  
25 % Polyester

**WINDBESTÄNDIGER STOFF**

mit bequem sitzenden Rippen-  
strickbündchen an den Armen  
und der Taille

**VERSTELLBARE KAPUZE MIT KORDELZUG**

für mehr Komfort

**VERSTÄRKTE TASCHENNÄHTE**

für eine hohe  
Langlebigkeit

Rückansicht



MASCHINENWÄSCHE UND  
TROCKNER GEEIGNET

Farbe	Größe	Art.-Nr.	Preis inkl. MwSt.*	Preis exkl. MwSt.*
schwarz	S	4933478212	77,23 €	<b>64,90 €</b>
	M	4933478213	77,23 €	<b>64,90 €</b>
	L	4933478214	77,23 €	<b>64,90 €</b>
	XL	4933478215	77,23 €	<b>64,90 €</b>
	XXL	4933478216	77,23 €	<b>64,90 €</b>



## TRUCKER KAPPE

**RIPSTOP POLYESTER**

**SNAPBACK**  
für individuelle  
Einstellung

**GEBOGENER SCHIRM**

zum Schutz vor direkter  
Sonneneinstrahlung



Farbe	Art.-Nr.	Preis inkl. MwSt.*	Preis exkl. MwSt.*
Trucker Kappe schwarz	4932493107	29,63 €	<b>24,90 €</b>

## WORKSKIN™ PERFORMANCE BASEBALL KAPPE

**WORKSKIN™ - LEICHTES & SCHNELL TROCKNENDES MATERIAL**

92 % Polyester &  
8 % Spandex

**LÜFTUNGSLÖCHER**

**FORMSTABIL**

passt sich gleichzeitig der Kopfform an

**MODERNES DESIGN**

3D-MILWAUKEE® Logo



**UV-SCHUTZ**

UPF 50+  
gemäss EN 13758-1



Rückansicht



Größe	Farbe	Art.-Nr.	Farbe	Art.-Nr.	Farbe	Art.-Nr.	Preis inkl. MwSt.*	Preis exkl. MwSt.*
S / M		4932493105		4932493103		4932493101	41,53 €	<b>34,90 €</b>
L / XL	blau	4932493106	dunkelgrau	4932493104	grau	4932493102	41,53 €	<b>34,90 €</b>

## BASEBALL KAPPE

**KOMFORTABLES MISCHGEWEBE**

63 % Polyester,  
34 % Baumwolle &  
3 % Spandex

**UV-SCHUTZ**

UPF 50+  
gemäss EN 13758-1



**GEBOGENER SCHIRM**

zum Schutz vor direkter  
Sonneneinstrahlung



Rückansicht



Größe	Farbe	Art.-Nr.	Farbe	Art.-Nr.	Farbe	Art.-Nr.	Preis inkl. MwSt.*	Preis exkl. MwSt.*
S / M		4932493097		4932493099		4932493095	29,63 €	<b>24,90 €</b>
L / XL	grau	4932493098	rot	4932493100	schwarz	4932493096	29,63 €	<b>24,90 €</b>



# WORKSKIN™ PERFORMANCE SCHLAUCHTUCH

VERFÜGBAR AB SEPTEMBER

**SCHNELLTROCKNENDES UND  
ATMUNGSAKTIVES MATERIAL**  
100 % Polyester

**VIELSEITIGE TRAGEMÖGLICHKEITEN**

**EINSTELLBARE PASSFORM**

um das Schlauchtuch an  
Ort und Stelle zu halten

**UV-SCHUTZ**

UPF 50+ gemäss 13758-1  
(nur rote Version)



MASCHINENWÄSCHE UND  
TROCKNER GEEIGNET



Farbe	Art.-Nr.	Preis inkl. MwSt.*	Preis exkl. MwSt.*
grau	4932493093	23,68 €	<b>19,90 €</b>
rot	4932493094	23,68 €	<b>19,90 €</b>

## MÜTZE

**KOMFORT & SCHUTZ**

hoher Tragekomfort,  
hält den Kopf warm bei  
kaltem Wetter inkl. Ohren

**LANGLEBIGES STRICKMATERIAL**

98 % Polyester & 2 % Spandex  
für höhere Reißfestigkeit  
& Pillingresistenz

**FLEECE-INNENBAND**



HANDWÄSCHE UND  
TROCKNER GEEIGNET

Farbe	Art.-Nr.	Preis inkl. MwSt.*	Preis exkl. MwSt.*
grau	4932493110	23,68 €	<b>19,90 €</b>
rot	4932493111	23,68 €	<b>19,90 €</b>
schwarz	4932493109	23,68 €	<b>19,90 €</b>

## WÄRMESCHUTZ INNENMÜTZE FÜR BOLT™ KOPFSCHUTZ

**MIT FLEECE GEFÜTTERT**  
für mehr Komfort

**STRAPAZIERFÄHIGES,  
LANGLEBIGES GEWEBE**

sorgt für mehr Isolierung und  
ist gleichzeitig pillingresistent

**FEUCHTIGKEITS-  
TRANSPORTIERENDES MATERIAL**

verhindert Nässe,  
Kälte und Frieren



HANDWÄSCHE UND  
TROCKNER GEEIGNET



Farbe	Art.-Nr.	Preis inkl. MwSt.*	Preis exkl. MwSt.*
schwarz	4932493115	23,68 €	<b>19,90 €</b>



# HEIZ-BEKLEIDUNG

HIER SCANNEN, UM  
DAS KOMPLETTE  
BEKLEIDUNGS  
SORTIMENT  
ANZUSEHEN











individuell einstellbare  
Wärmetechnologie –  
angepasst an Ihre Aufgaben.

## 12 V AKKU-HEIZ-JACKE HERREN

### TOUGHHELL™

90 % Polyester und  
10 % Elasthan für höchste  
Strapazierfähigkeit

### EINFACHE TEMPERATUREINSTELLUNG

in 3 Stufen

### BIS ZU 8 STUNDEN LAUFZEIT

mit einem M12™ REDLITHIUM™  
3,0-Ah-Akku

### WIND- UND WASSERBESTÄNDIG

### FREE FLEX™

für maximale  
Bewegungsfreiheit

### GROSSE BEHEIZBARE HAND- UND BRÜSTTASCHE

**SLIM FIT-DESIGN**  
mit verlängertem Rücken

### M12™ AKKU-AUFNAHME

mit 2.1 A USB-Ausgang  
in einer versteckten  
Akku-Tasche



Heizzonen



Rückansicht



### LIEFERUMFANG:



Größe	Farbe	Art.-Nr.	Farbe	Art.-Nr.	Farbe	Art.-Nr.	Preis inkl. MwSt.*	Preis exkl. MwSt.*
S		4932480071		4933478972		4933478967	295,12 €	<b>248,00 €</b>
M		4932480072		4933478973		4933478968	295,12 €	<b>248,00 €</b>
L		4932480073		4933478974		4933478969	295,12 €	<b>248,00 €</b>
XL		4932480074		4933478975		4933478970	295,12 €	<b>248,00 €</b>
XXL		4932480075		4933478976		4933478971	295,12 €	<b>248,00 €</b>
XXXL	schwarz gesteppt	-	grau	4933479363	schwarz	4933479362	295,12 €	<b>248,00 €</b>



# PACKOUT™

MODULARES AUFBEWAHRUNGSSYSTEM

BITTE SCANNEN SIE HIER,  
 UM DAS KOMPLETTE  
**PACKOUT™ SORTIMENT**  
 ANZUSCHAUEN



## ÜBER 100 MÖGLICHE KOMBINATIONEN



**IN DER  
WERKSTATT**

**MOBILES  
ARBEITEN**

**IM AUTO**

**AUF DER  
BAUSTELLE**

### MOBILES ARBEITEN

- Einfacher Werkzeug-Zugriff, auch wenn sich der Koffer am unteren Ende des PACKOUT™-Turms befindet
- Kugelgelagerte Führungsschienen sind bis 11 kg belastbar
- Lieferung mit verstellbaren Trennwänden für eine größtmögliche, individuelle Anpassung zur besseren Organisation
- Die Sicherheitsstreben verhindern ein unbeabsichtigtes Öffnen während des Transports
- Sicherheitsstreben sind mit einem Vorhängeschloss abschließbar
- Abmessungen: 560 x 410 x 360 mm

Beschreibung	Art.-Nr.	Preis inkl. MwSt.*	Preis exkl. MwSt.*
① PACKOUT™ Koffer mit 4 Schubladen	4932493189	309,28 €	<b>259,90 €</b>
② PACKOUT™ Koffer mit 2 + 1 Schubladen	4932493190	297,38 €	<b>249,90 €</b>
③ PACKOUT™ Koffer mit 2 Schubladen	4932472129	247,40 €	<b>207,90 €</b>
④ PACKOUT™ Koffer mit 3 Schubladen	4932472130	276,91 €	<b>232,70 €</b>

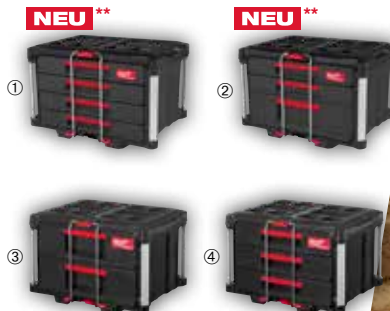

\*\* ab September verfügbar

### SCHAUMSTOFFEINLAGEN FÜR PACKOUT™ KOFFER MIT SCHUBLADEN

 <b>NEU**</b> VDE Zangen und VDE Schraubendreher 4932493637 279,53 € inkl. MwSt.* 234,90 € exkl. MwSt.*	 <b>NEU**</b> Zangen und Schraubendreher 4932493638 237,88 € inkl. MwSt.* 199,90 € exkl. MwSt.*	 <b>NEU**</b> Sanitär-Werkzeug 4932493639 333,08 € inkl. MwSt.* 279,90 € exkl. MwSt.*	 <b>NEU**</b> 3/8" Ratschen- u. Steckschlüsseleinsätze, Ratschen-Ringmaulschlüssel 4932493640 327,13 € inkl. MwSt.* 274,90 € exkl. MwSt.*	 <b>NEU**</b> Holzbearbeitungs-Werkzeug 4932493641 178,38 € inkl. MwSt.* 149,90 € exkl. MwSt.*	 <b>NEU**</b> Schneiden und Messer 4932493642 136,73 € inkl. MwSt.* 114,90 € exkl. MwSt.*
 <b>NEU**</b> Zangen 4932493643 368,78 € inkl. MwSt.* 309,90 € exkl. MwSt.*	 <b>NEU**</b> Feinschraubendreher 4932493644 166,48 € inkl. MwSt.* 139,90 € exkl. MwSt.*	 Ringmaulschlüssel und Zangen 4932493339 279,53 € inkl. MwSt.* 234,90 € exkl. MwSt.*	 Sechskantschlüssel, SHOCKWAVE™ Bits & 1/2" Ratschen u. Steckschlüsseleinsätze 4932480716 337,60 € inkl. MwSt.* 283,70 € exkl. MwSt.*	 1/4" Ratschen- u. Steckschlüsseleinsätze, Tri-Lobe-Schraubendreher & Rollgabelschlüssel 4932480717 202,06 € inkl. MwSt.* 169,80 € exkl. MwSt.*	

\*\* ab Oktober verfügbar



**IN DER WERKSTATT**



**PACKOUT™ XL Montageplatte**  
4932480622  
**76,76 €** inkl. MwSt.\*  
**64,50 €** exkl. MwSt.\*



**PACKOUT™ Kompakt-Montageplatte**  
4932480621  
**32,01 €** inkl. MwSt.\*  
**26,90 €** exkl. MwSt.\*



**PACKOUT™ Montageplatte**  
4932471638  
**51,29 €** inkl. MwSt.\*  
**43,10 €** exkl. MwSt.\*



**PACKOUT™ Maschinenhalter**  
4932480712  
**40,34 €** inkl. MwSt.\*  
**33,90 €** exkl. MwSt.\*



**PACKOUT™ M18™ Akkuhalter**  
4932480709  
**17,73 €** inkl. MwSt.\*  
**14,90 €** exkl. MwSt.\*



**PACKOUT™ M12™ Akkuhalter**  
4932480708  
**15,35 €** inkl. MwSt.\*  
**12,90 €** exkl. MwSt.\*



**PACKOUT™ Stielhalter, Dreifachhalter**  
4932480714  
**47,48 €** inkl. MwSt.\*  
**39,90 €** exkl. MwSt.\*



**NEU\*\***  
**PACKOUT™ Stielhalter, Einzelhalter**  
4932493382  
**21,30 €** inkl. MwSt.\*  
**17,90 €** exkl. MwSt.\*



**PACKOUT™ Universalhaken gerade**  
4932480700  
**22,49 €** inkl. MwSt.\*  
**18,90 €** exkl. MwSt.\*



**PACKOUT™ Universalhaken kurz, gerade**  
4932480704  
**10,59 €** inkl. MwSt.\*  
**8,90 €** exkl. MwSt.\*



**PACKOUT™ Universalhaken gebogen**  
4932480701  
**22,49 €** inkl. MwSt.\*  
**18,90 €** exkl. MwSt.\*



**PACKOUT™ Universalhaken kurz, gebogen**  
4932480705  
**10,59 €** inkl. MwSt.\*  
**8,90 €** exkl. MwSt.\*



**PACKOUT™ Haken groß**  
4932480702  
**24,87 €** inkl. MwSt.\*  
**20,90 €** exkl. MwSt.\*



**PACKOUT™ S-Haken**  
4932480703  
**15,35 €** inkl. MwSt.\*  
**12,90 €** exkl. MwSt.\*



**NEU\*\***  
**PACKOUT™ Einzelhaken Metall**  
4932493383  
**10,59 €** inkl. MwSt.\*  
**8,90 €** exkl. MwSt.\*



**NEU\*\***  
**PACKOUT™ Hakenreihe Metall**  
4932493384  
**23,68 €** inkl. MwSt.\*  
**19,90 €** exkl. MwSt.\*



**PACKOUT™ Einzel-Halter**  
4932480710  
**16,54 €** inkl. MwSt.\*  
**13,90 €** exkl. MwSt.\*



**PACKOUT™ Schraubendreher-Halter**  
4932480711  
**14,16 €** inkl. MwSt.\*  
**11,90 €** exkl. MwSt.\*



**PACKOUT™ Regalfach**  
4932480713  
**17,73 €** inkl. MwSt.\*  
**14,90 €** exkl. MwSt.\*



**NEU\*\***  
**PACKOUT™ Magnet-Regalfach**  
4932493378  
**35,58 €** inkl. MwSt.\*  
**29,90 €** exkl. MwSt.\*



**NEU\*\***  
**PACKOUT™ Gürtelclip-Halterung**  
4932493377  
**17,73 €** inkl. MwSt.\*  
**14,90 €** exkl. MwSt.\*



**NEU\*\***  
**PACKOUT™ Aufbewahrungskorb**  
4932493379  
**17,73 €** inkl. MwSt.\*  
**14,90 €** exkl. MwSt.\*



**PACKOUT™ Becherhalter**  
4932480706  
**10,59 €** inkl. MwSt.\*  
**8,90 €** exkl. MwSt.\*



**PACKOUT™ 10 x 10 cm Behälter**  
4932480698  
**10,59 €** inkl. MwSt.\*  
**8,90 €** exkl. MwSt.\*



**PACKOUT™ 10 x 20 cm Behälter**  
4932480699  
**17,73 €** inkl. MwSt.\*  
**14,90 €** exkl. MwSt.\*



**NEU\*\***  
**PACKOUT™ Magnet-schale 20 x 10 cm**  
4932493381  
**17,73 €** inkl. MwSt.\*  
**14,90 €** exkl. MwSt.\*



**NEU\*\***  
**PACKOUT™ Magnet-schale 10 x 10 cm**  
4932493380  
**11,78 €** inkl. MwSt.\*  
**9,90 €** exkl. MwSt.\*



**PACKOUT™ Rollenhalter**  
4932480707  
**16,54 €** inkl. MwSt.\*  
**13,90 €** exkl. MwSt.\*

\*\* ab September verfügbar





**WERKZEUGE NEU  
DEFINIERT.  
GEWERKEFOKUS.  
SYSTEMKOMPATIBEL.**

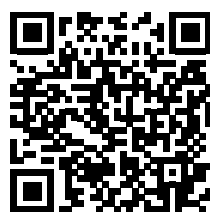

**MXF  
DCD350 KIT-122**

Seite 5



**MXF DCD350 VP**

Seite 5



**MXF  
DCD350-150 AP**

Seite 5



**MXF  
DH2528H-602**

Seite 6



**MXF COS350-602**

Seite 6



**MXF PS-602**

Seite 7



**MXF TL-601**

Seite 7



**EIN SYSTEM 255 LÖSUNGEN**



**M18 FR12KIT-0P**

Seite 14



**M18 FN16GS-0X**

Seite 15



**M18 FVP5-801**

Seite 24



**M18 HSFSM-122**

Seite 25



**M18  
HSFC125R-802**

Seite 26



**M18 BSBT-202X**

Seite 26



**M18  
FTHCHS30-802**

Seite 28



**M18  
FTHCHS35-802**

Seite 28



**EIN SYSTEM 110 LÖSUNGEN**

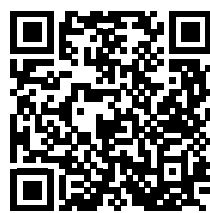

**M12 FJS-422X**

Seite 15



**M12 FPTR-202X**

Seite 16



**M12 PCSS-202C**

Seite 24



**M12 BLPRS-202**

Seite 29

**86 MÖGLICHE  
LÖSUNGEN  
BELEUCHTUNG**



**STIRN- UND  
TASCHENLAMPEN**

Seite 22



**BAUSTRAHLER**

Seite 22



**HAND-  
LEUCHTEN**

Seite 23



**BAUSTELLEN-  
STRAHLER**

Seite 23



**BAULEUCHTEN**

Seite 23



# HAND- WERKZEUGE



**NAGEL-  
BRECHEISEN**

Seite 14



**SICHERUNGS-  
RINGZANGEN**

Seite 17



**MONTAGE-  
ZANGEN**

Seite 17



**SCHLAUCH- &  
ZÜNDKERZEN-  
STECCKERZANGEN**

Seite 17



**HANDWERKZEUGE  
EINLAGEN**

Seite 18-19



**MESSER**

Seite 20



**MESSER-  
SCHÄRFER**

Seite 20

ÜBER  
**1.000** LÖSUNGEN

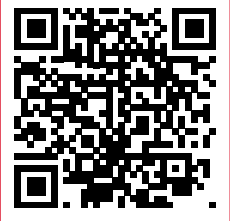

# PACKOUT™ MODULARES AUFBEWAHRUNGSSYSTEM

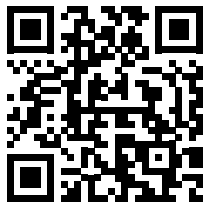

ÜBER  
**100** MÖGLICHE  
KOMBINATIONEN



**PACKOUT™  
KOFFER - MIT  
SCHUBLADEN**

Seite 36



**PACKOUT™  
WERKSTATT-  
EINLAGEN**

Seite 36



**PACKOUT™  
WERKSTATT-  
EINRICHTUNG**

Seite 37

# PERSÖNLICHE SCHUTZAUSRÜSTUNG

 MIT SICHERHEIT  
**PRODUKTIV!**



**UNIVERSAL-  
HANDSCHUH**

Seite 21



**NITRIL-EINWEG-  
HANDSCHUH**

Seite 21



**BOLT™ KOPF-  
SCHUTZSYSTEM**

Seite 27



**SHIRTS**

Seite 30-31



**KAPUZEN-  
PULLOVER**

Seite 32



**KAPPEN**

Seite 33



**SCHLAUCH  
TÜCHER**

Seite 34



**MÜTZEN**

Seite 34



**HEIZJACKEN**

Seite 35

ÜBER  
**500** PRODUKTE



# ZUBEHÖR



ÜBER  
**3.000** PRODUKTE



**SDS+ PREMIUM-  
MEISSEL**

Seite 8



**DIAMANT-  
TRENNSCHEIBEN**

Seite 9



**FRÄSERSATZ  
12 MM**

Seite 14



**SHOCKWAVE™  
EINLAGEN**

Seite 18-19





# WIR SIND ÜBERZEUGT VON UNSEREN PRODUKTEN

## LEBENS-LANGE GARANTIE AUF HANDWERKZEUGE

MILWAUKEE®  
HANDWERKZEUGE  
MIT LEBENSLANGER GARANTIE

Defekte MILWAUKEE® Handwerkzeuge können im Rahmen einer lebenslangen Garantie kostenlos ersetzt werden, wenn sie bei normalem Gebrauch auf Grund eines Material- oder Herstellungsfehlers kaputt gehen.



FÜR MEHR  
INFORMATIONEN  
BITTE HIER  
SCANNEN



## GENAUIGKEITSGARANTIE AUF WASSERWAAGEN



SLIM-WASSERWAAGEN  
REDCAST™ GUSSEISEN-WASSERWAAGEN  
MINIBOX WASSERWAAGE  
TORPEDO 45° KOMPAKT-WASSERWAAGE  
DOPPEL-T-PROFIL-WASSERWAAGEN



REDSTICK™ BACKBONE™  
PREMIUM-WASSERWAAGEN  
REDSTICK™ COMPACT WASSERWAAGEN  
TORPEDO 360° WASSERWAAGE



FÜR MEHR  
INFORMATIONEN  
BITTE HIER  
SCANNEN



**Techtronic Industries  
Central Europe GmbH**  
Walder Straße 53  
D-40724 Hilden  
Tel. 02103/960-0 / Fax -238  
[www.milwaukeeetool.de](http://www.milwaukeeetool.de)

Aufgrund der angespannten Lage auf den Weltmärkten kann es bei einzelnen Produkten zu deutlichen Verzögerungen kommen. Preisangaben sind unverbindliche Preisempfehlungen des Herstellers. Mit Erscheinen einer neuen Preisliste verlieren alle bisherigen Preise ihre Gültigkeit. Alle Angebote gültig, nur solange der Vorrat reicht. Nur bei teilnehmenden Händlern. Technische Änderungen und Irrtum vorbehalten. Die Haftung für Druckfehler ist ausgeschlossen. Gültig bis 31.01.2024. (4939 7687 14) – 08/2023 Printed in Germany.